

- ° Profilati in alluminio a disegno/standard/speciali
- ° Dissipatori di calore in barre
- ° Dissipatori di calore ad ALTO RENDIMENTO
- ° Dissipatori di calore per LED
- ° Dissipatori di calore lavorati a disegno e anodizzati
- ° Contenitori porta schede per elettronica in alluminio tipo DIN 43700
- ° Profilati strutturali modulari per robotica
- ° Profilati strutturali modulari per impianti FOTOVOLTAICI

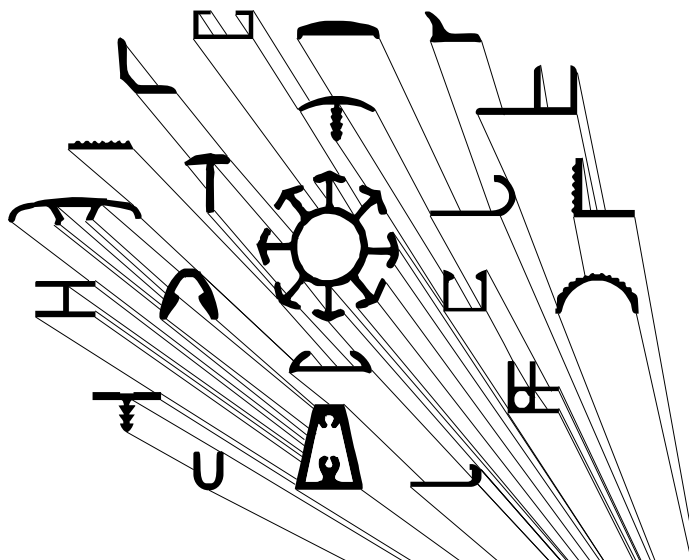

OMAR s.r.l.
PROFILATI ALLUMINIO
ALTA TECNOLOGIA

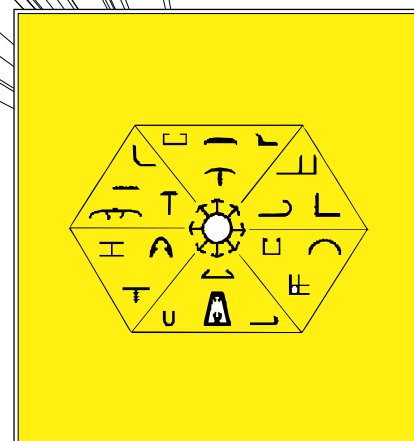

Le "molte forme" della billetta d'alluminio

Profili Speciali Alluminio
 Edizione Marzo 2023

Consultate il catalogo aggiornato online su:

www.omar-alluminio.it
www.omar-alluminio.com
www.omar-alluminio.eu

- ° Profilati per pneumatica
- ° Profilati per stand
- ° Profilati per battiscopa copri fili zoccolini
- ° Prodotti derivati da profili di alluminio
- ° Lavorazione meccanica profili di alluminio



Via Newton, n.12
20016 Pero (Milano - Italy)
Tel.+39 02 3535955 r.a.
Fax.+39 02 3539929
E.Mail: info@omar-alluminio.it

PROFILATI IN ALLUMINIO
 A DISEGNO-STANDARD-SPECIALI



ED: ELETTRONICA-LED-FOTOVOLTAICO
 AUTOMAZIONE-ROBOTICA-PNEUMATICA-AUTOMOTIVE

Profili Speciali - Aluminium profile custom sections



DISEGNI AL VERO (1:1)- SCALE 1:1

Cataloghi Online: www.omar-alluminio.it

www.omar-alluminio.com

PROFILATI ALLUMINIO A DISEGNO / STANDARD / SPECIALI / E PER:

ELETTRONICA / LED / FOTOVOLTAICO / AUTOMAZIONE ROBOTICA / PNEUMATICA / AUTOMOTIVE

Via Newton, n.12

20016 Pero (Milano - Italy)

Tel. +39 02 3535955 r.a. Fax. +39 02 3539929

E-Mail: info@omar-alluminio.it

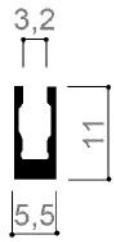

1303



1300



1306



1333



1312

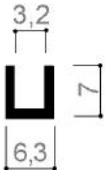

1315

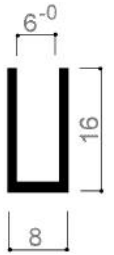

1326

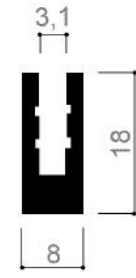

1309

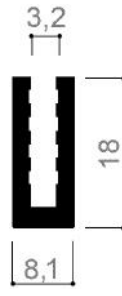

1322



1324



1313

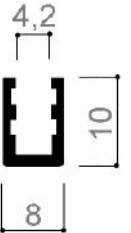

1302
OX ORO

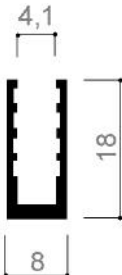

1321

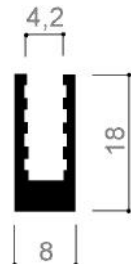

1308



1338



1325

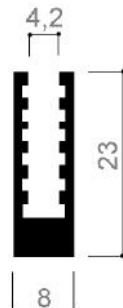

1323

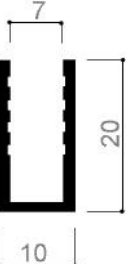

1329

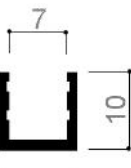

1328

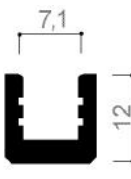

1330

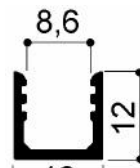

2048*

*PROFILO RISERVATO

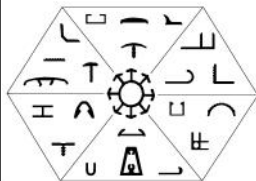

ANCHE PER MODESTE QUANTITA' SI POSSONO FORNIRE
PREVIO ALLESTIMENTO MATRICE, ULTERIORI PROFILI
SECONDO LE VS. SPECIFICHE

Profili in alluminio e scorrevoli per vetrinette



DISEGNI AL VERO (1:1)

3223

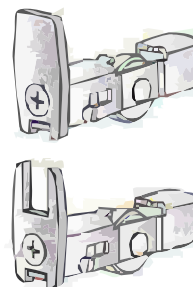
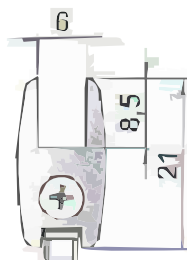

1621/D

1621/D/F

3221

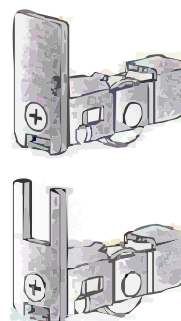
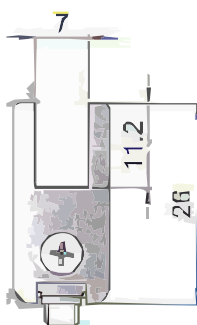
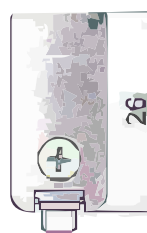
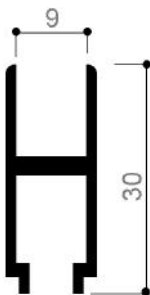

1824/N

1824/N/F

3162



3224



3225

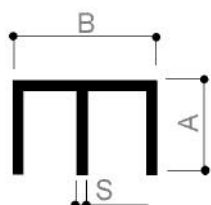

A x B x S
20x15x1
20x18x1,2
20x20x1

3222

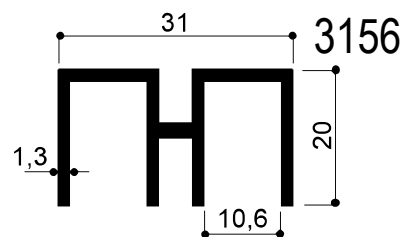
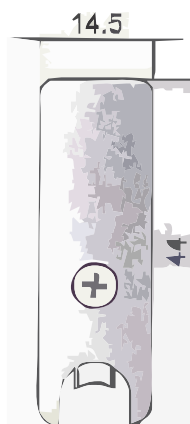
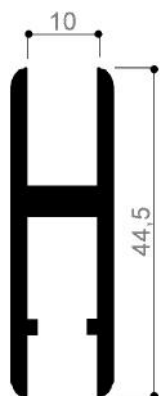

140-03



FOTO DI ESEMPIO: DISSIPATORE
CON ALETTATURA MICRO PER
ILLUMINAZIONE A LED

Via Newton, n.12
20016 Pero (Milano - Italy)
Tel. +39 02 3535955 r.a. Fax. +39 02 3539929
E-Mail: info@omar-alluminio.it

Cataloghi Online: www.omar-alluminio.it
www.omar-alluminio.com

PROFILATI ALLUMINIO A DISEGNO / STANDARD / SPECIALI / E PER:
ELETTRONICA / LED / FOTOVOLTAICO / AUTOMAZIONE ROBOTICA / PNEUMATICA / AUTOMOTIVE

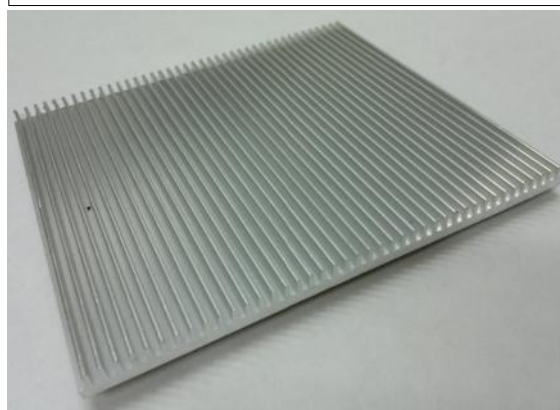

Profili Speciali - Aluminium profile custom sections



DISEGNI AL VERO (1:1)- SCALE 1:1

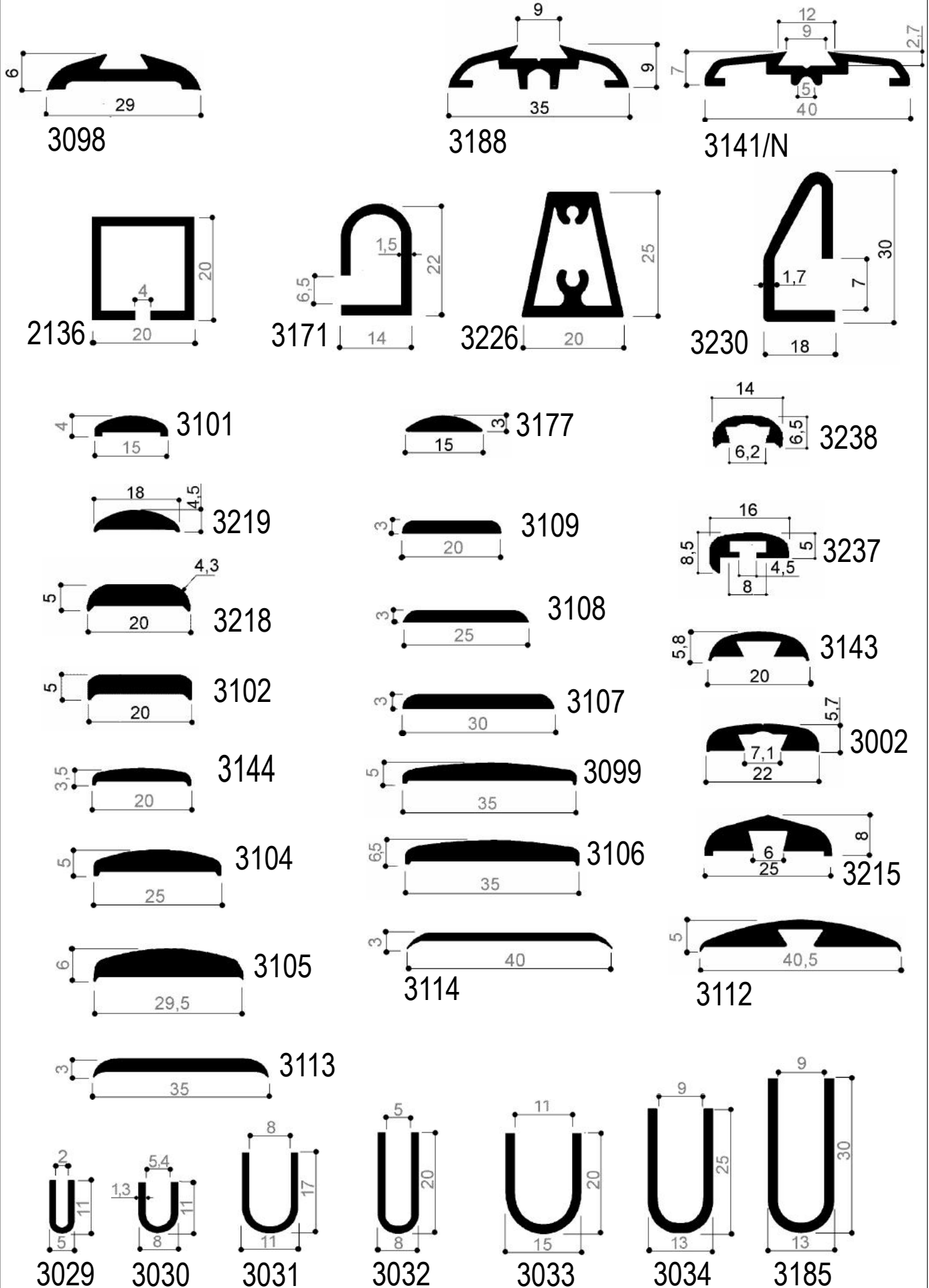

Cataloghi Online: www.omar-alluminio.it
www.omar-alluminio.com

Via Newton, n.12
 20016 Pero (Milano - Italy)
 Tel. +39 02 3535955 r.a. Fax. +39 02 3539929
 E-Mail: info@omar-alluminio.it

PROFILATI ALLUMINIO A DISEGNO / STANDARD / SPECIALI / E PER:
 ELETTRONICA / LED / FOTOVOLTAICO / AUTOMAZIONE ROBOTICA / PNEUMATICA / AUTOMOTIVE



Profili Speciali - Aluminium profile custom sections

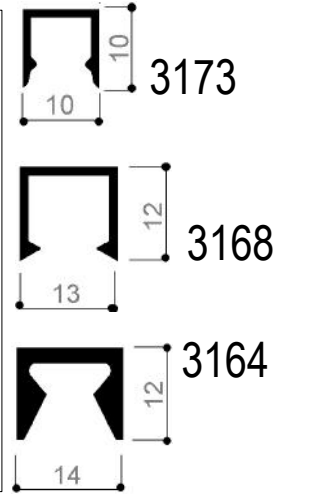
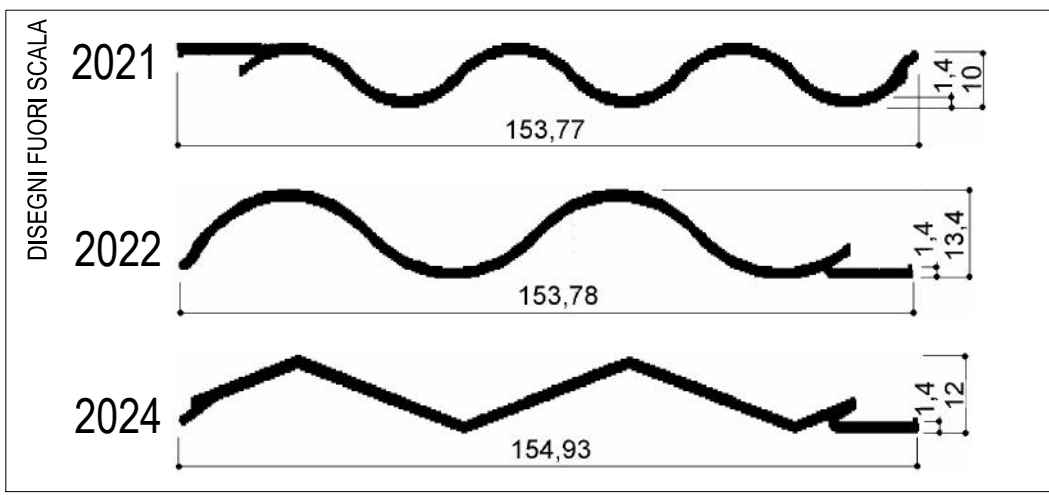
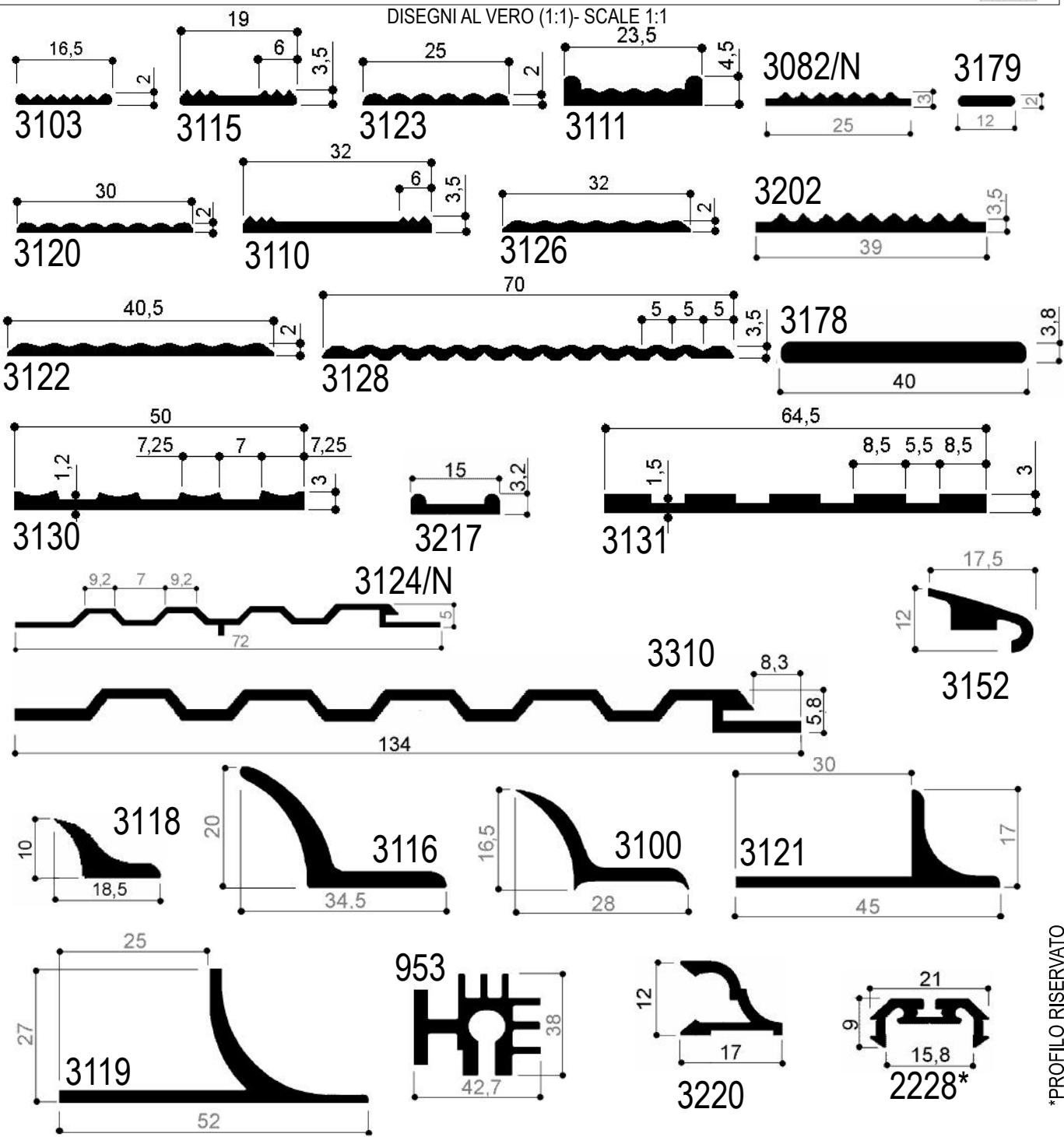

*PROFILO RISERVATO

Via Newton, n.12
20016 Pero (Milano - Italy)
Tel. +39 02 3535955 r.a. Fax. +39 02 3539929
E-Mail: info@omar-alluminio.it

Cataloghi Online: www.omar-alluminio.it
www.omar-alluminio.com

PROFILATI ALLUMINIO A DISEGNO / STANDARD / SPECIALI / E PER:
ELETTRONICA / LED / FOTOVOLTAICO / AUTOMAZIONE ROBOTICA / PNEUMATICA / AUTOMOTIVE



Profili Speciali - Aluminium profile custom sections

DISEGNI AL VERO (1:1)

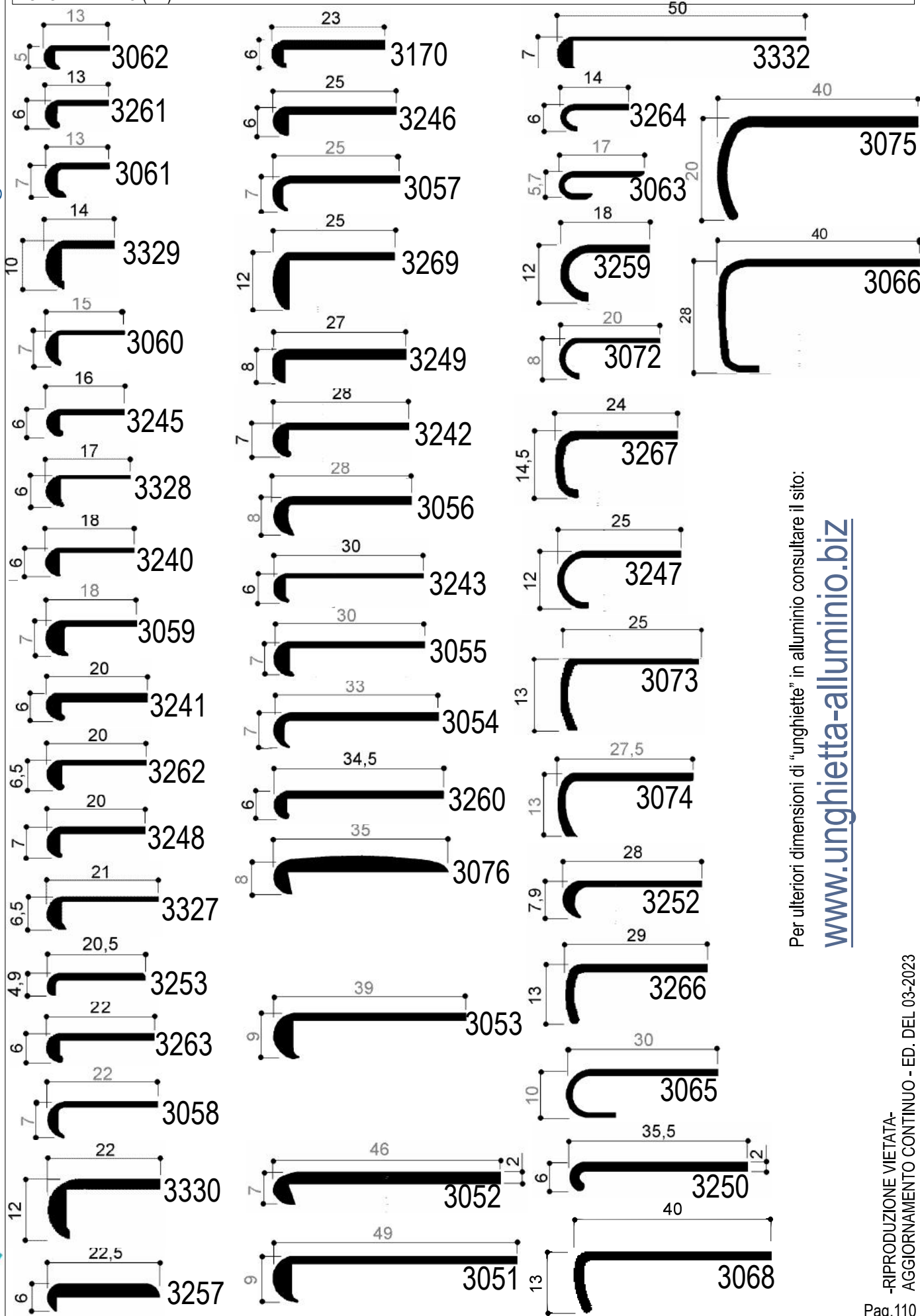

Per ulteriori dimensioni di "unghiette" in alluminio consultare il sito:

www.unghietta-alluminio.biz

Profili Speciali - Aluminium profile custom sections

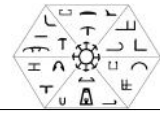

DISEGNI AL VERO (1:1) - SCALE 1:1

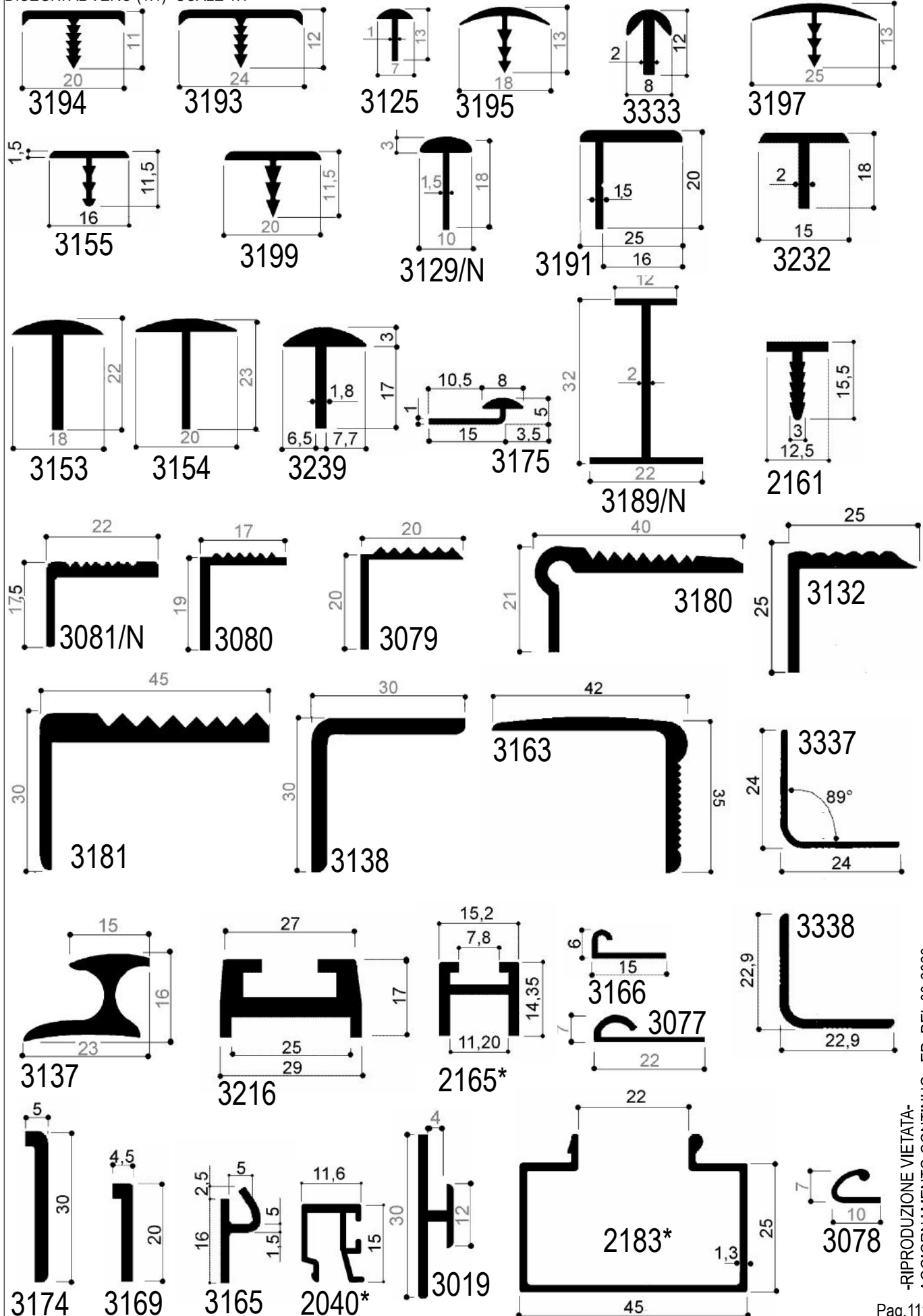

Via Newton, n.12
20016 Pero (Milano - Italy)

Tel. +39 02 3535955 r.a. Fax. +39 02 3539929
E-Mail: info@omar-alluminio.it

Cataloghi Online: www.omar-alluminio.it
www.omar-alluminio.com

PROFILATI ALLUMINIO A DISEGNO / STANDARD / SPECIALI / E PER:
ELETTRONICA / LED / FOTOVOLTAICO / AUTOMAZIONE ROBOTICA / PNEUMATICA / AUTOMOTIVE

-RIPRODUZIONE VIETATA-
AGGIORNAMENTO CONTINUO - ED. DEL 03-2023



Profili Speciali - Aluminium profile custom sections

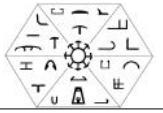

Cataloghi Online: www.omar-alluminio.it
www.omar-alluminio.com

Via Newton, n.12
 20016 Pero (Milano - Italy)

Tel. +39 02 3535955 r.a. Fax. +39 02 3539929
 E-Mail: info@omar-alluminio.it

PROFILATI ALLUMINIO A DISEGNO / STANDARD / SPECIALI / E PER:
 ELETTRONICA / LED / FOTOVOLTAICO / AUTOMAZIONE ROBOTICA / PNEUMATICA / AUTOMOTIVE

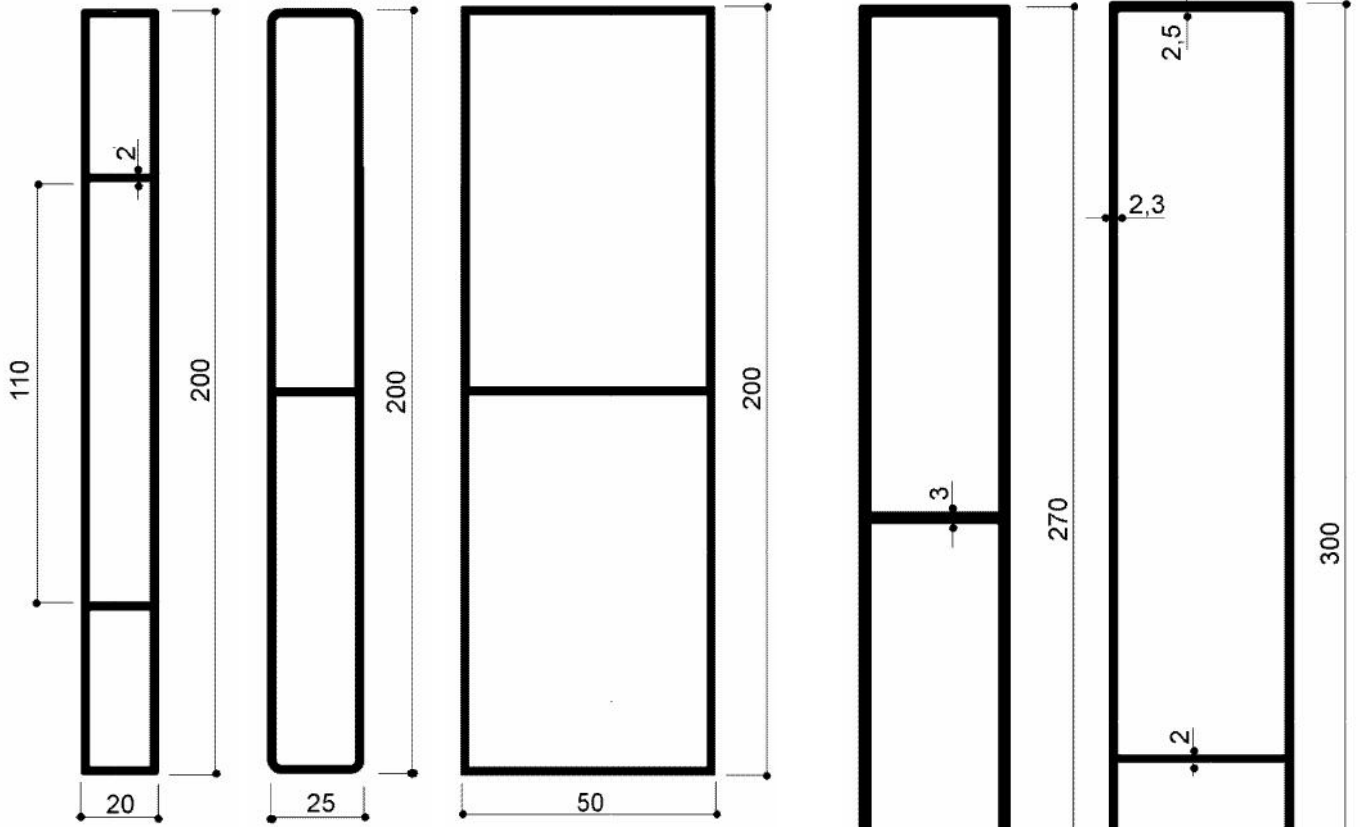

TR200X20/S

TR200X50/S

TR200X25/S

TR270X40/S

TR300X50/S

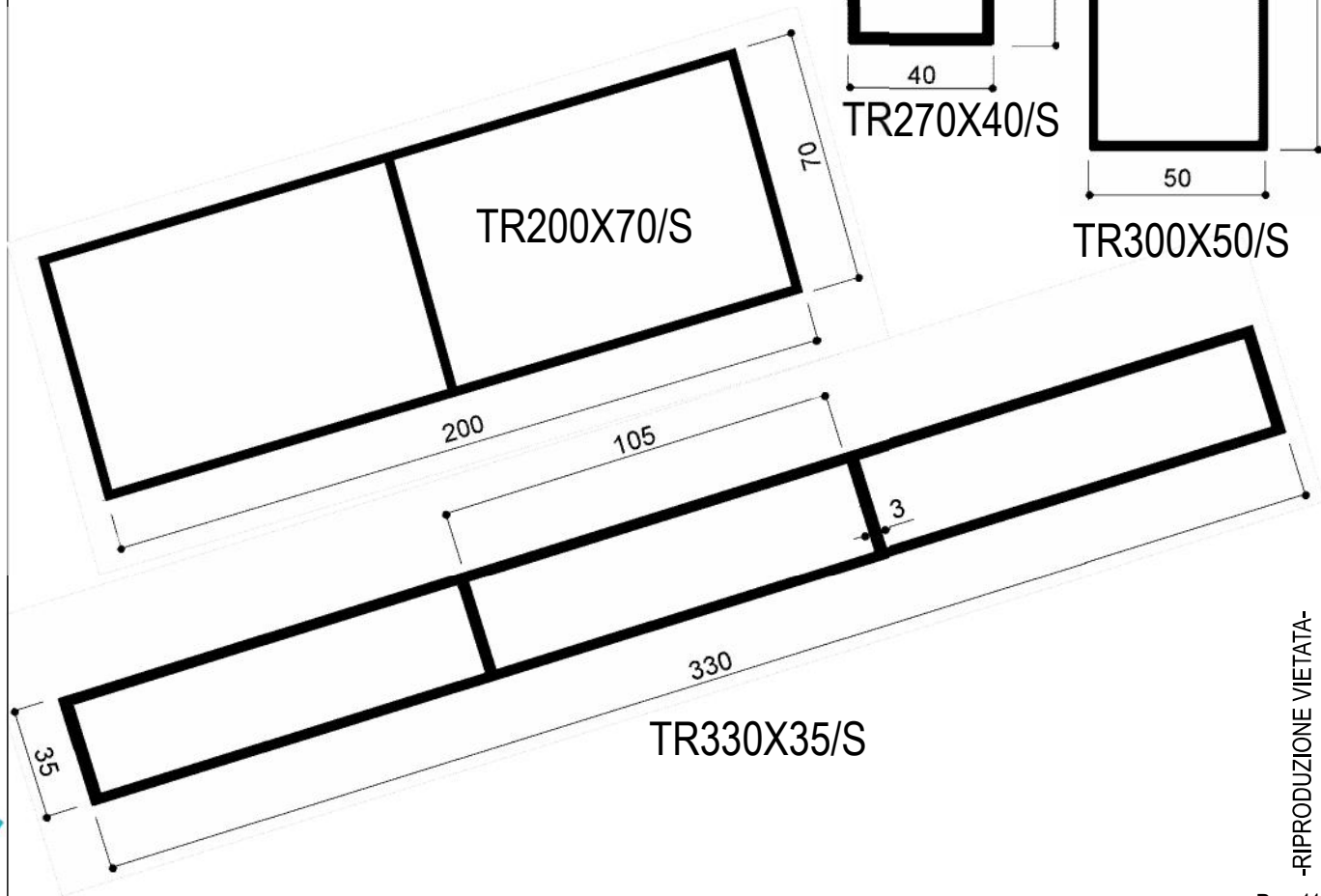

TR200X70/S

TR330X35/S



Profili Speciali - Aluminium profile custom sections

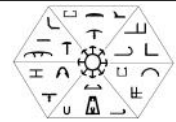

DISEGNI AL VERO (1:1)- SCALE 1:1

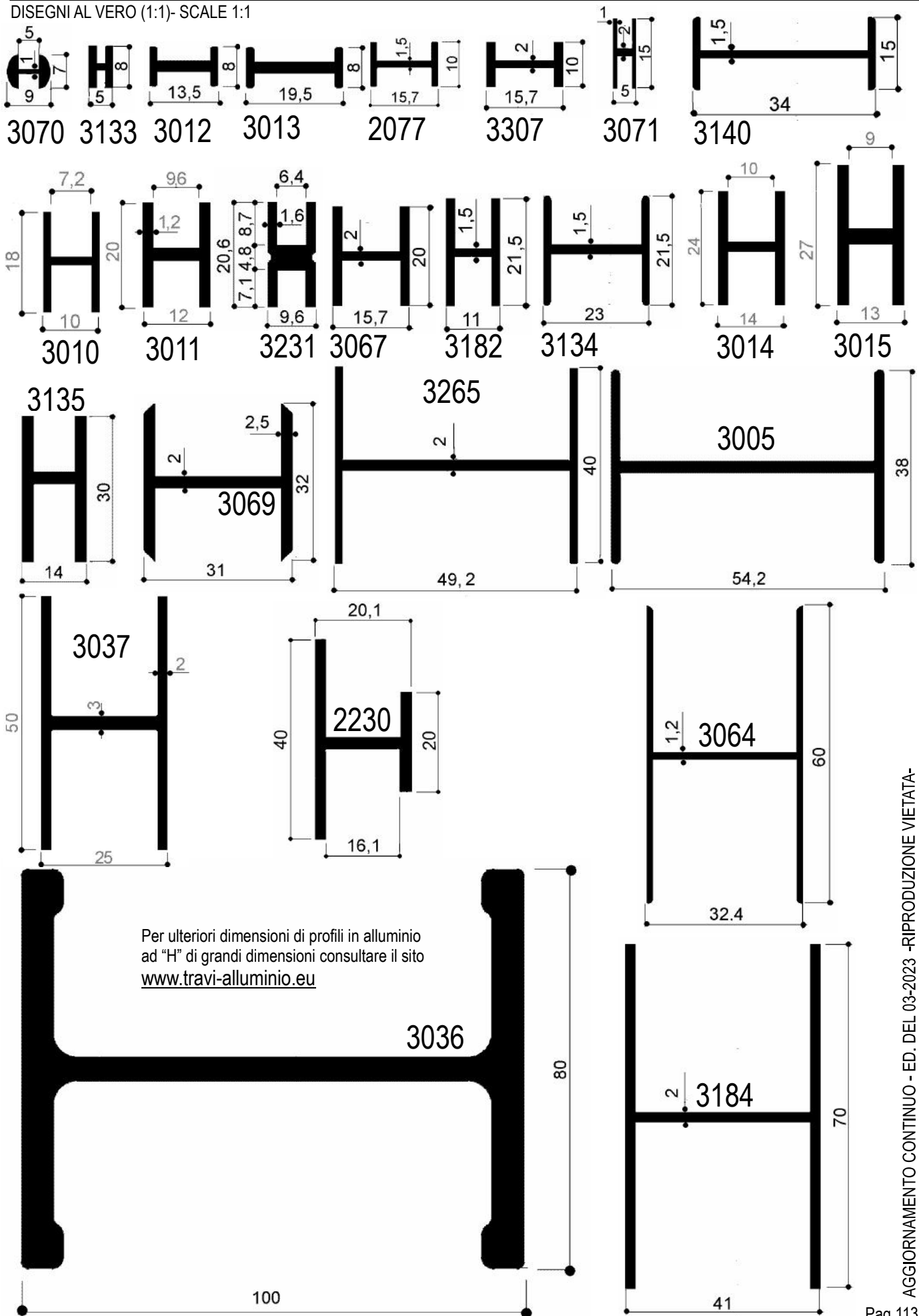

Per ulteriori dimensioni di profili in alluminio ad "H" di grandi dimensioni consultare il sito www.travi-alluminio.eu

Via Newton, n.12
20016 Pero (Milano - Italy)

Tel.+39 02 3535955 r.a. Fax.+39 02 3539929
E-Mail: info@omar-alluminio.it

Cataloghi Online: www.omar-alluminio.it
www.omar-alluminio.com

PROFILATI ALLUMINIO A DISEGNO / STANDARD / SPECIALI / E PER:
ELETTRONICA / LED / FOTOVOLTAICO / AUTOMAZIONE ROBOTICA / PNEUMATICA / AUTOMOTIVE

AGGIORNAMENTO CONTINUO - ED. DEL 03-2023 - RIPRODUZIONE VIETATA-



Profili Speciali - Aluminium profile custom sections



DISEGNI AL VERO (1:1) - SCALE 1:1

Via Newton, n.12
20016 Pero (Milano - Italy)
Tel. +39 02 3535955 r.a. Fax. +39 02 3539929
E-Mail: info@omar-alluminio.it

Cataloghi Online: www.omar-alluminio.it
www.omar-alluminio.com

PROFILATI ALLUMINIO A DISEGNO / STANDARD / SPECIALI / E PER:
ELETTRONICA / LED / FOTOVOLTAICO / AUTOMAZIONE ROBOTICA / PNEUMATICA / AUTOMOTIVE

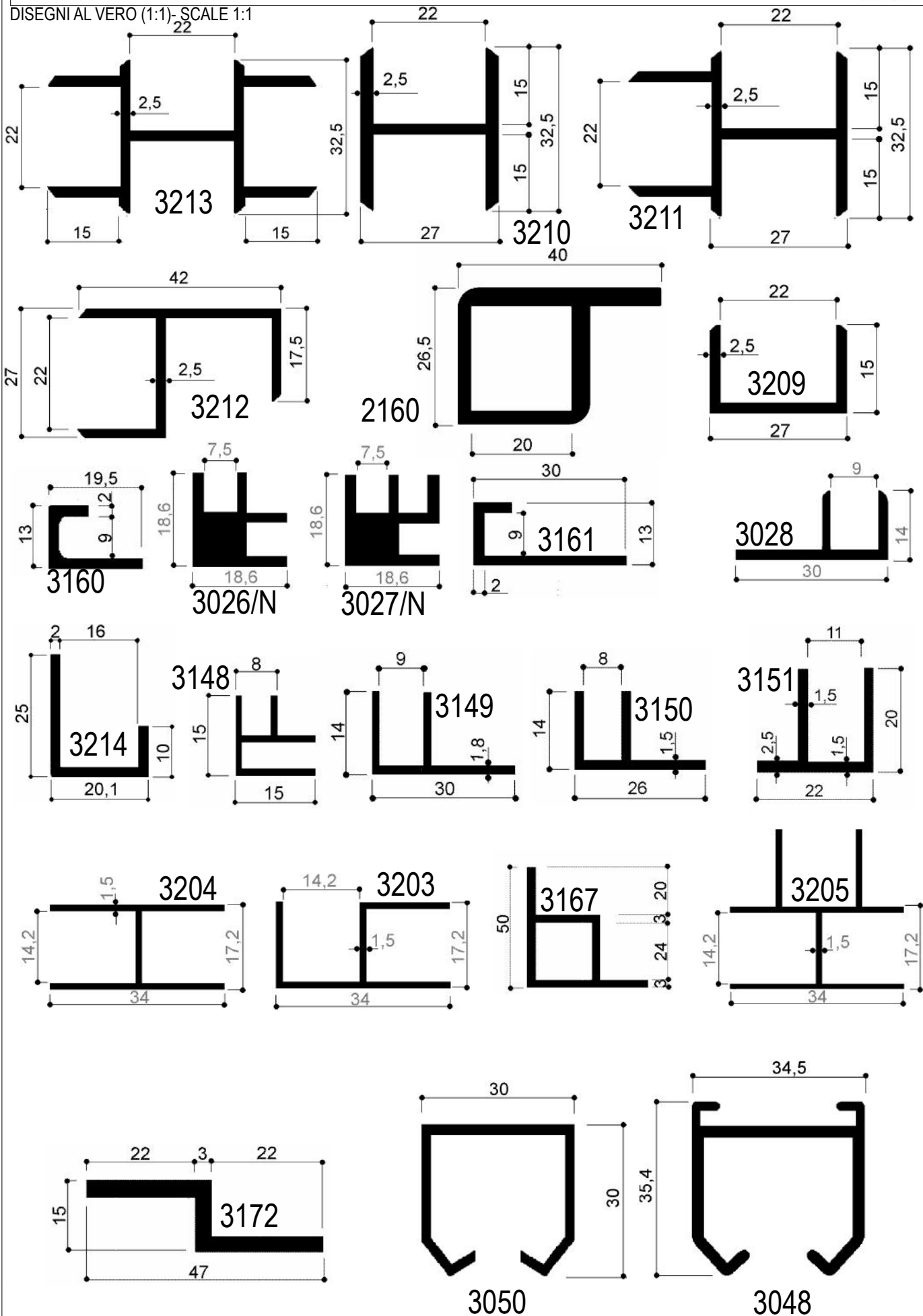

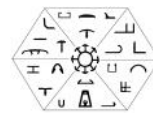

DISEGNI AL VERO (1:1)

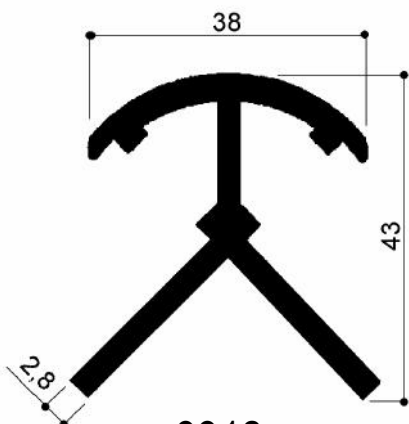

3312

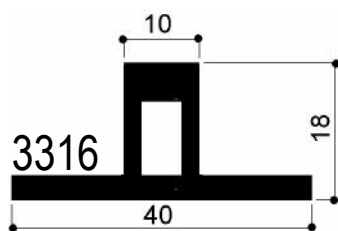

3316

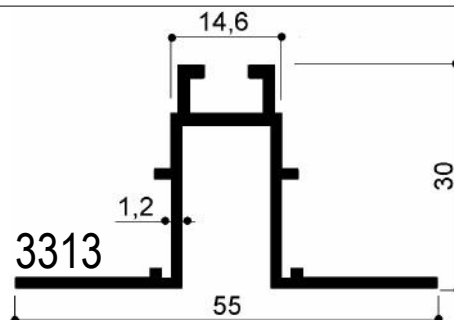

3313

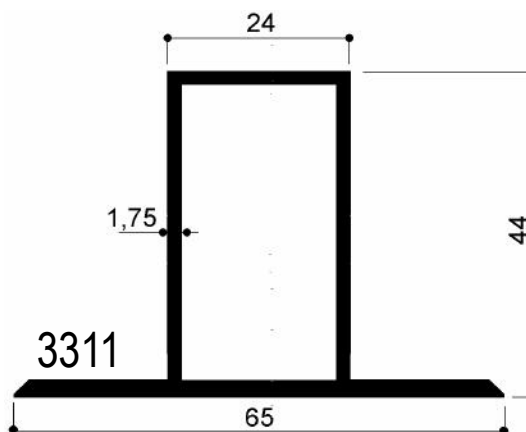

3311

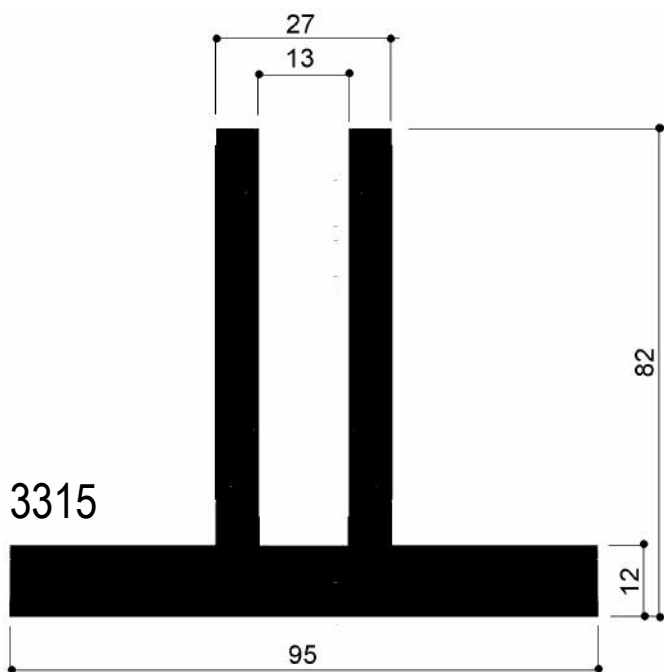

3315

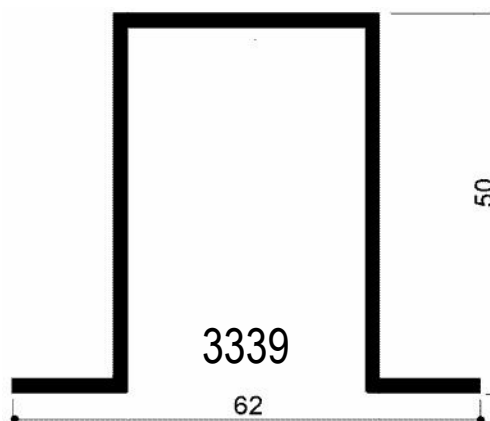

3339

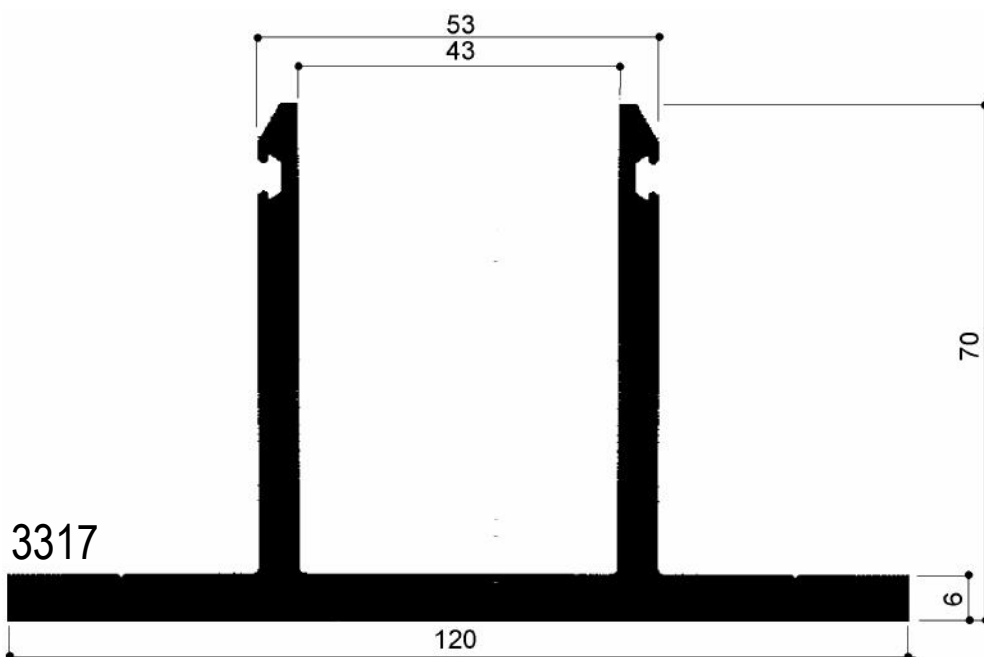

3317

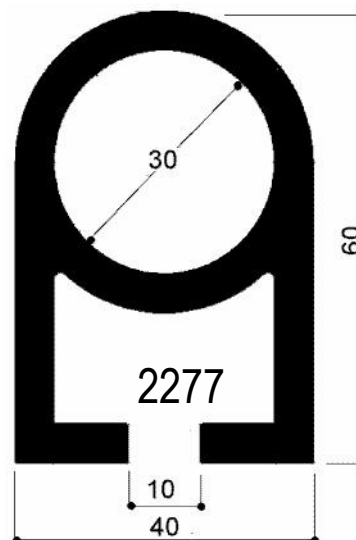

2277

Via Newton, n.12
20016 Pero (Milano - Italy)
Tel.+39 02 3535955 r.a. Fax.+39 02 3539929
E-Mail: info@omar-alluminio.it

Cataloghi Online: www.omar-alluminio.it
www.omar-alluminio.com

PROFILATI ALLUMINIO A DISEGNO / STANDARD / SPECIALI / E PER:
ELETTRONICA / LED / FOTOVOLTAICO / AUTOMAZIONE ROBOTICA / PNEUMATICA / AUTOMOTIVE



Profili Speciali - Aluminium profile custom sections

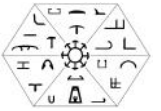

DISEGNI AL VERO (1:1)

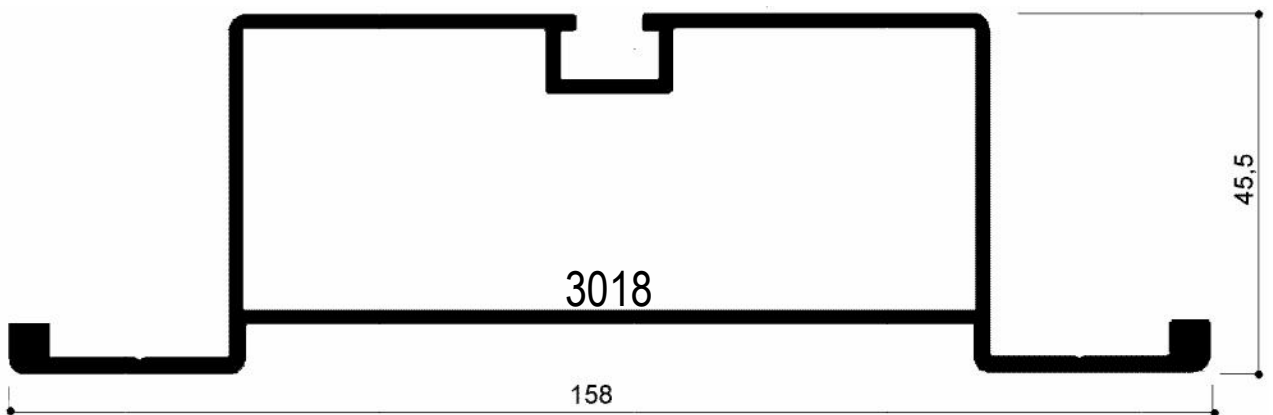
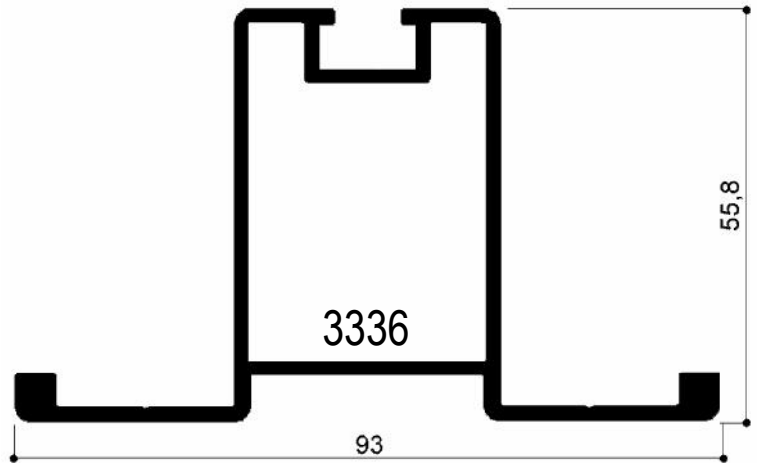
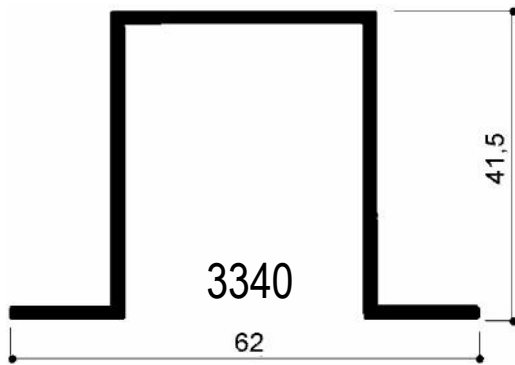
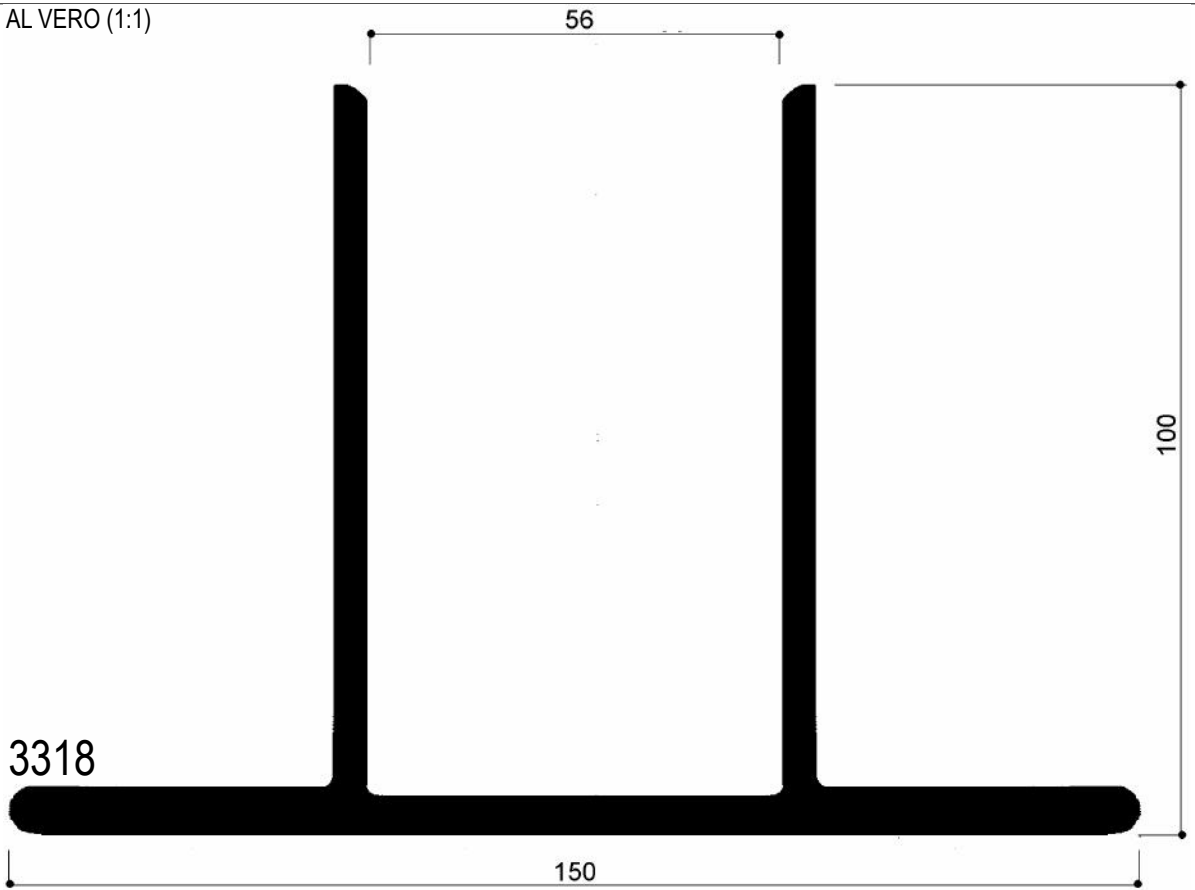

Cataloghi Online: www.omar-alluminio.it
www.omar-alluminio.com

Via Newton, n.12
20016 Pero (Milano - Italy)
Tel. +39 02 3535955 r.a. Fax. +39 02 3539929
E.Mail: info@omar-alluminio.it

PROFILATI ALLUMINIO A DISEGNO / STANDARD / SPECIALI / E PER:
ELETTRONICA / LED / FOTOVOLTAICO / AUTOMAZIONE ROBOTICA / PNEUMATICA / AUTOMOTIVE

OMAR s.p.a.
PROFILATI ALLUMINIO
ALTA TECNOLOGIA

Profili Speciali - Aluminium profile custom sections

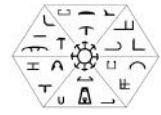

DISEGNI AL VERO (1:1)- SCALE 1:1

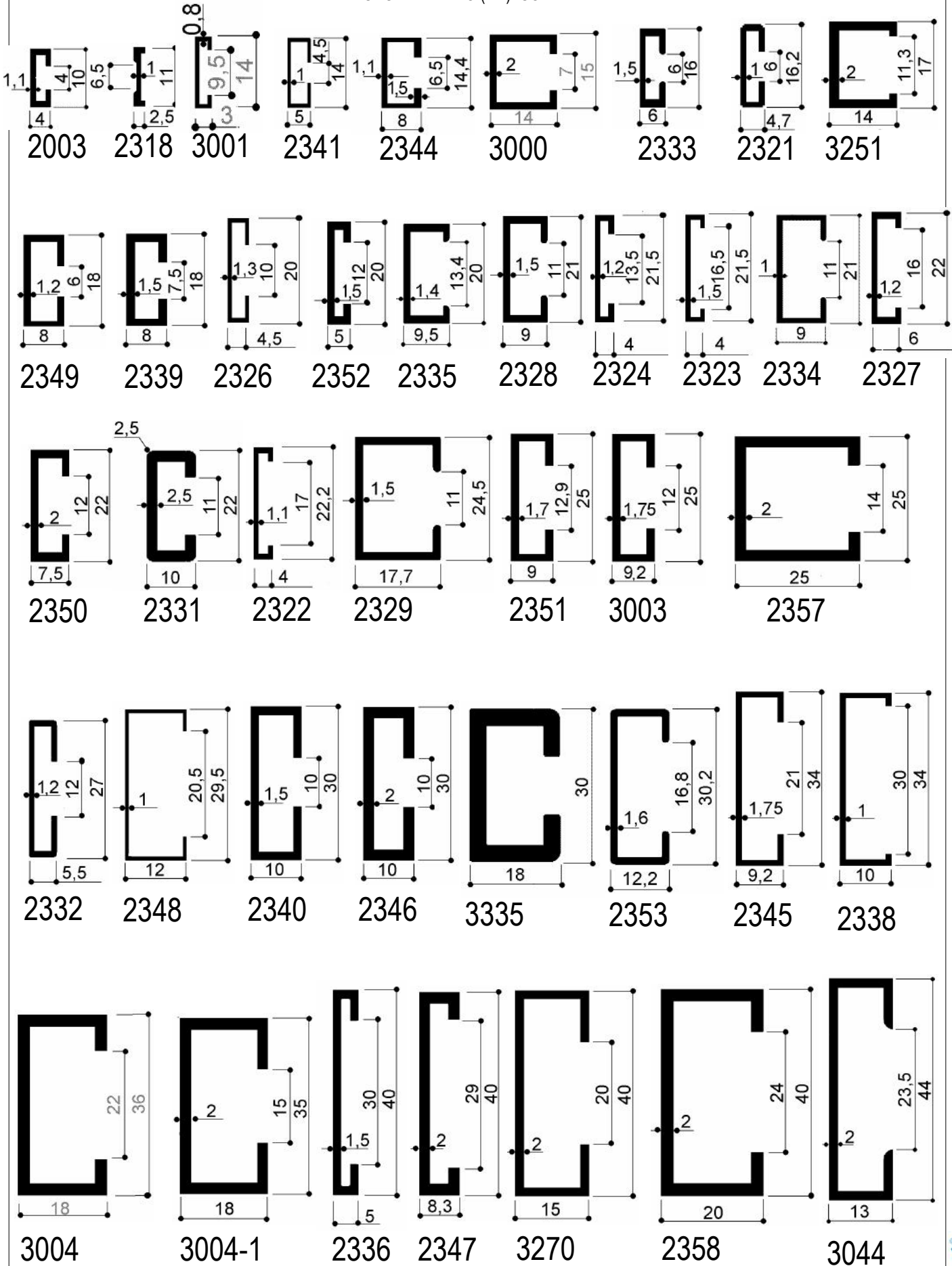

Via Newton, n.12
20016 Pero (Milano - Italy)
Tel. +39 02 3535955 r.a. Fax. +39 02 3539929
E-Mail: info@omar-alluminio.it

Cataloghi Online: www.omar-alluminio.it
www.omar-alluminio.com

PROFILATI ALLUMINIO A DISEGNO / STANDARD / SPECIALI / E PER:
ELETTRONICA / LED / FOTOVOLTAICO / AUTOMAZIONE ROBOTICA / PNEUMATICA / AUTOMOTIVE



Per ulteriori dimensioni di profili a C in alluminio consultare il sito: www.canalini-alluminio.it

-RIPRODUZIONE VIETATA-

AGGIORNAMENTO CONTINUO - ED. DEL 03-2023

Pag.117

Profili Speciali - Aluminium profile custom sections

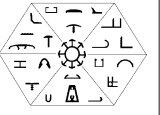

Via Newton, n.12
20016 Pero (Milano - Italy)
Tel. +39 02 3535955 r.a. Fax. +39 02 3539929
E-Mail: info@omar-alluminio.it

Cataloghi Online: www.omar-alluminio.it
www.omar-alluminio.com

PROFILATI ALLUMINIO A DISEGNO / STANDARD / SPECIALI / E PER:
ELETTRONICA / LED / FOTOVOLTAICO / AUTOMAZIONE ROBOTICA / PNEUMATICA / AUTOMOTIVE

DISEGNI AL VERO (1:1)

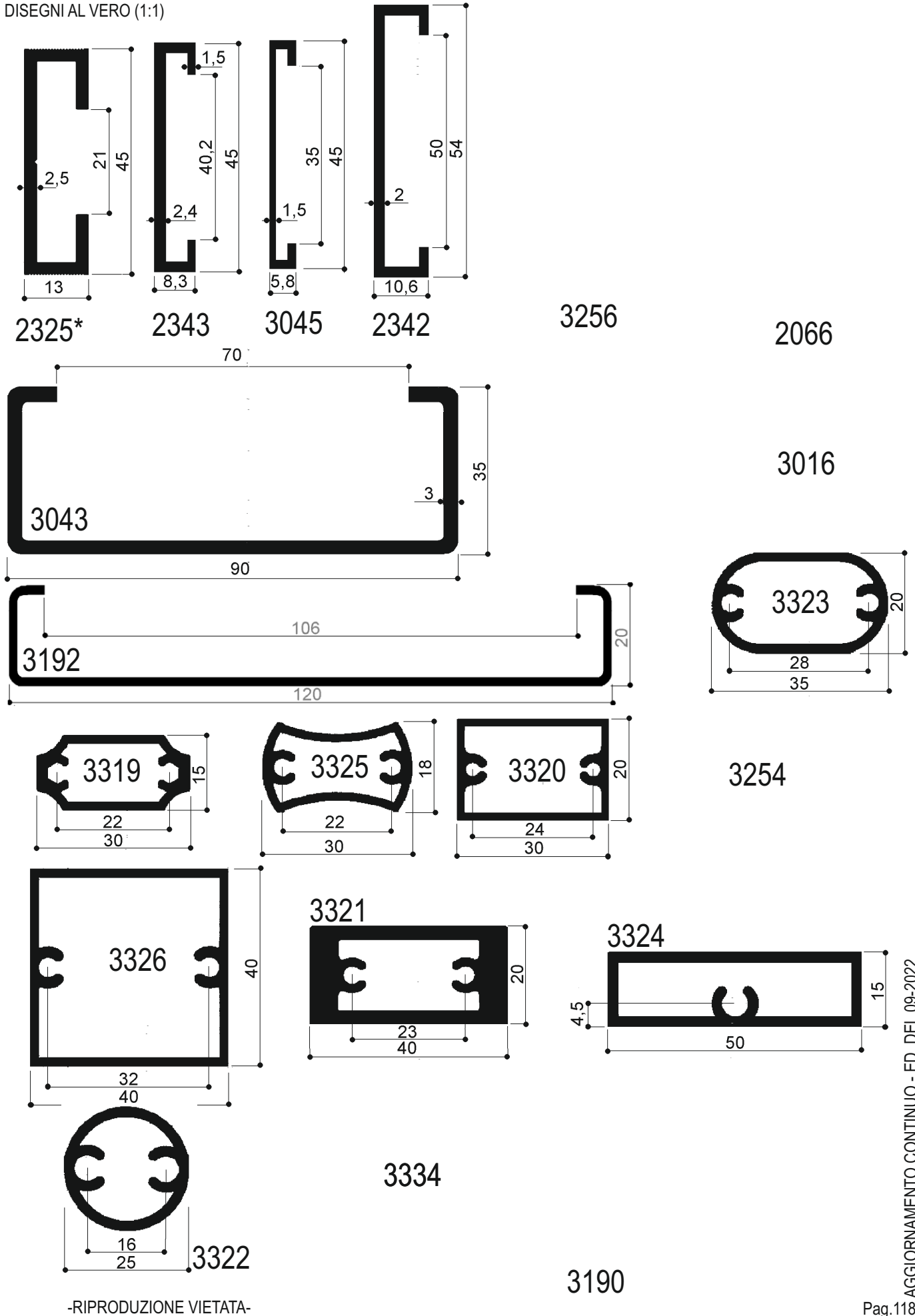

-RIPRODUZIONE VIETATA-

Profili Speciali - Aluminium profile custom sections



DISEGNI AL VERO (1:1)

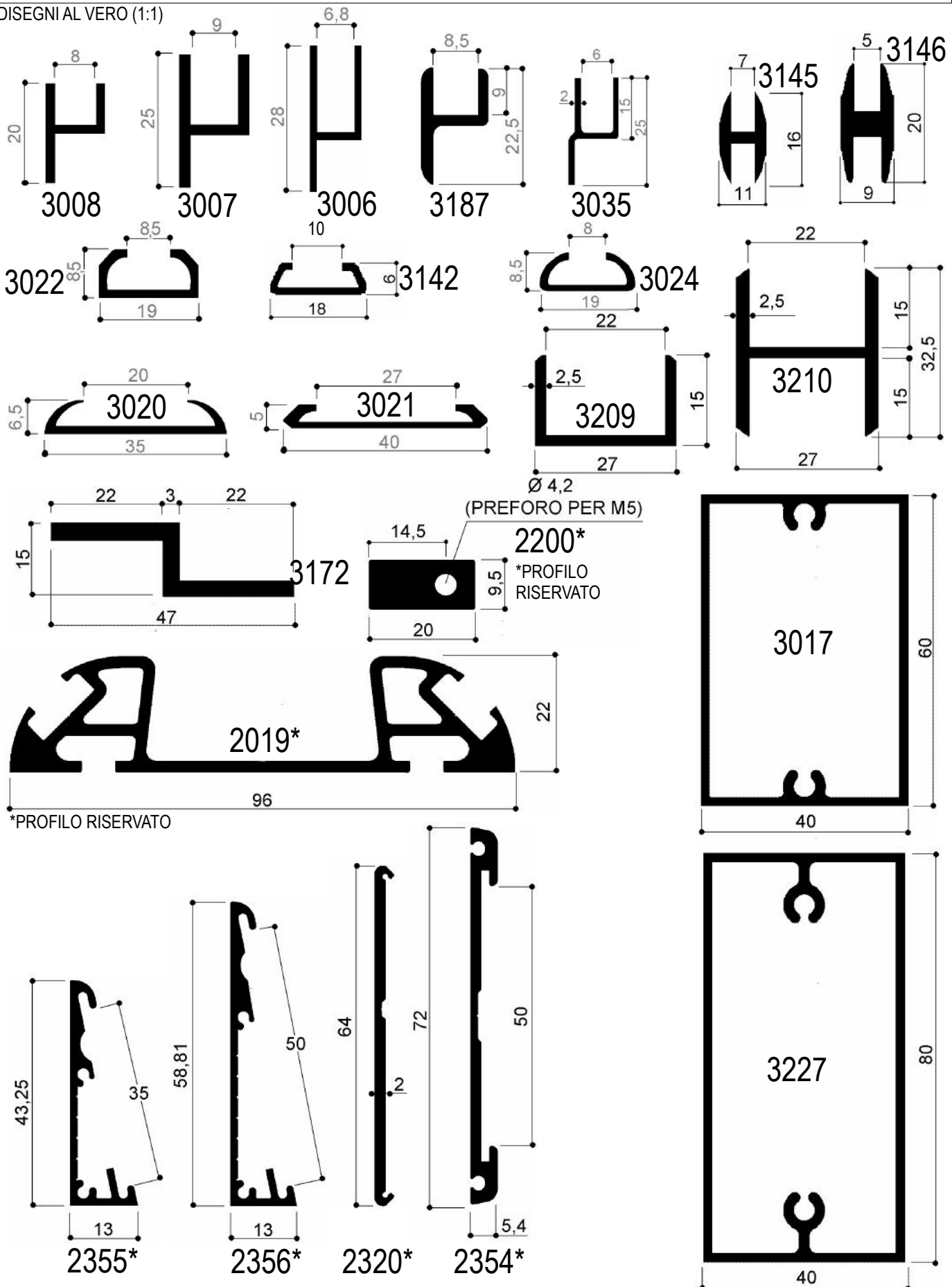

Via Newton, n.12

20016 Pero (Milano - Italy)

Tel. +39 02 3535955 r.a. Fax. +39 02 3539929

E-Mail: info@omar-alluminio.it

Cataloghi Online: www.omar-alluminio.it

www.omar-alluminio.com

PROFILATI ALLUMINIO A DISEGNO / STANDARD / SPECIALI / E PER:

ELETTRONICA / LED / FOTOVOLTAICO / AUTOMAZIONE ROBOTICA / PNEUMATICA / AUTOMOTIVE



Profili Speciali - RACLE -



DISEGNI AL VERO (1:1)

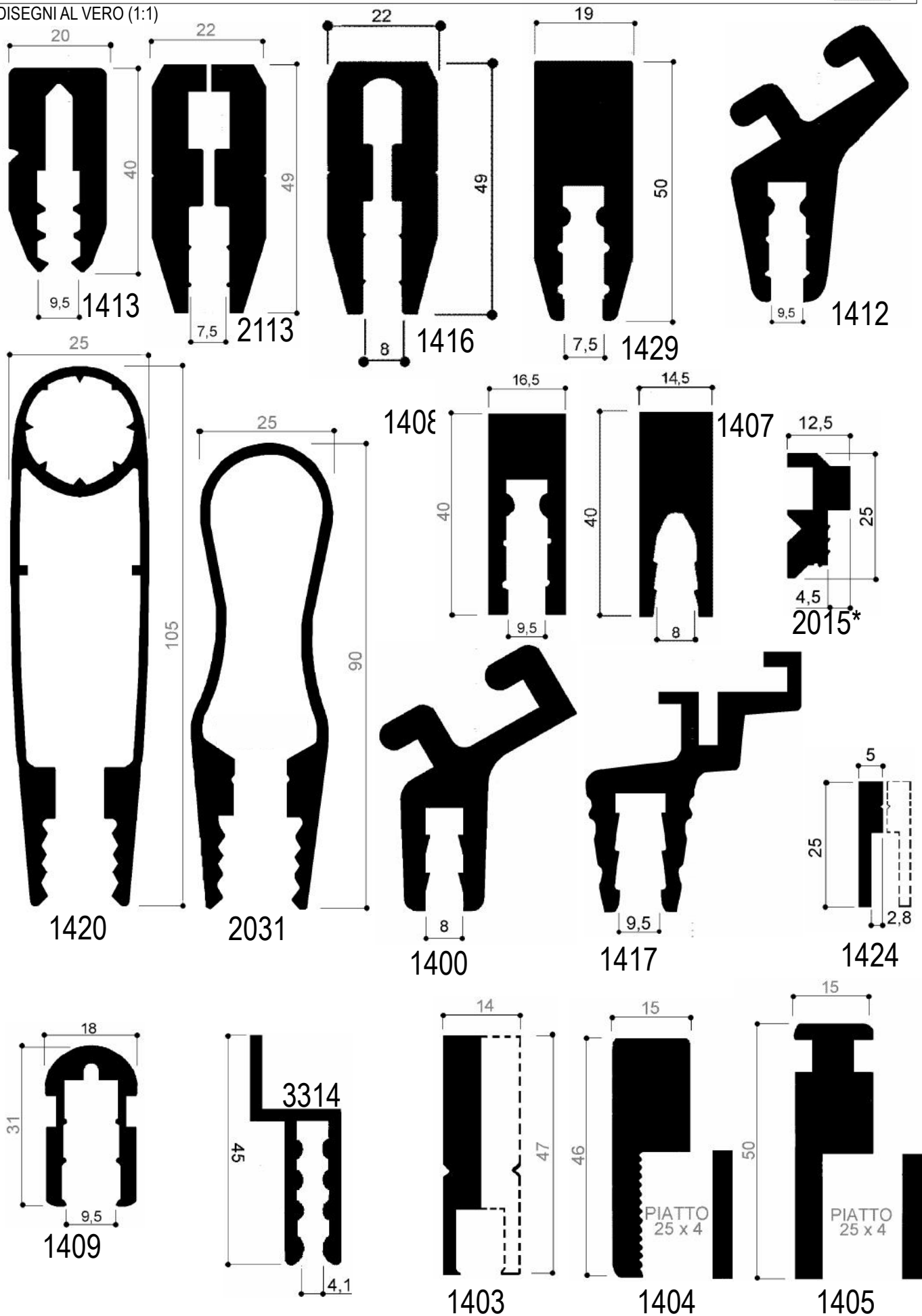

Cataloghi Online: www.omar-alluminio.it
www.omar-alluminio.com

Via Newton, n.12
 20016 Pero (Milano - Italy)
 Tel. +39 02 3535955 r.a. Fax. +39 02 3539929
 E-Mail: info@omar-alluminio.it

PROFILATI ALLUMINIO A DISEGNO / STANDARD / SPECIALI / E PER:
 ELETTRONICA / LED / FOTOVOLTAICO / AUTOMAZIONE ROBOTICA / PNEUMATICA / AUTOMOTIVE



Profili Speciali - RACLE -

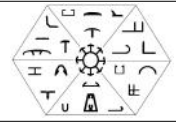

DISEGNI AL VERO (1:1)

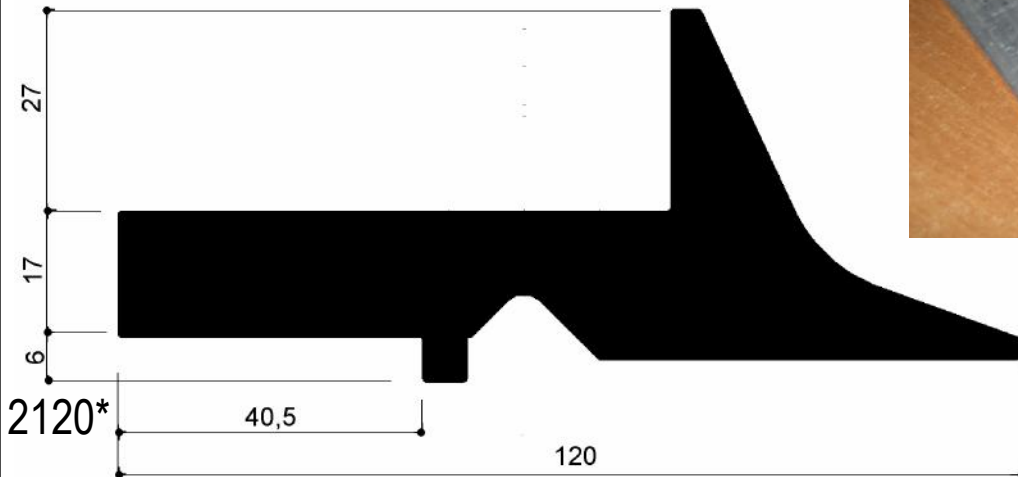
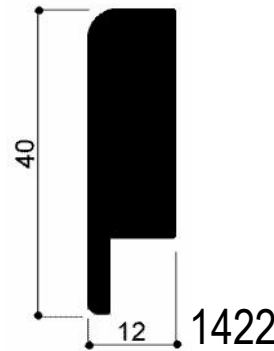
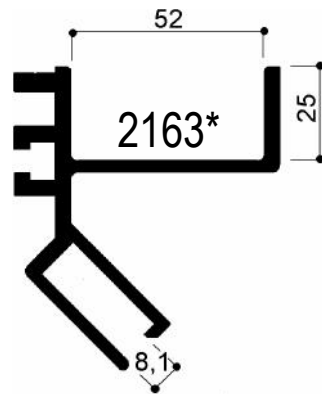
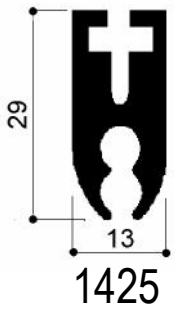
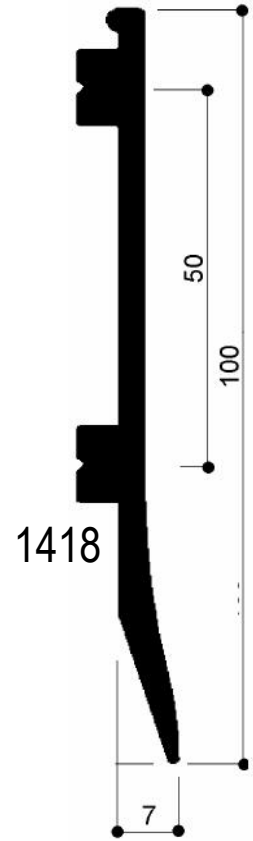
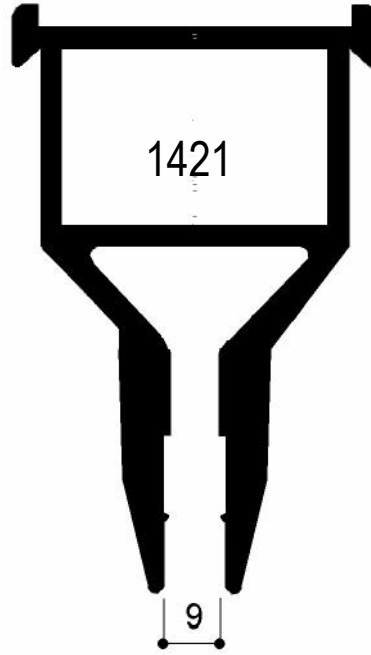
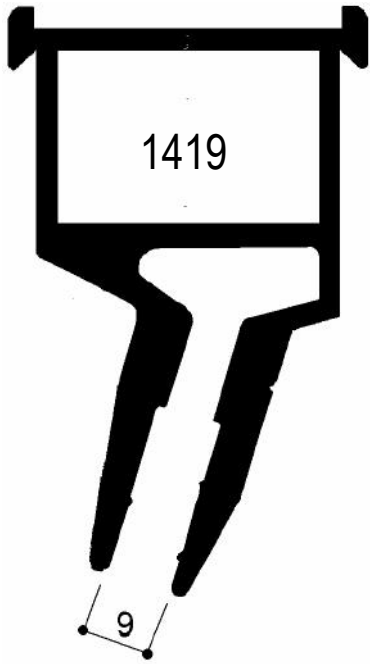

Cataloghi Online: www.omar-alluminio.it
www.omar-alluminio.com

Via Newton, n.12

20016 Pero (Milano - Italy)

Tel. +39 02 3535955 r.a. Fax. +39 02 3539929

E-Mail: info@omar-alluminio.it

PROFILATI ALLUMINIO A DISEGNO / STANDARD / SPECIALI / E PER:
 ELETTRONICA / LED / FOTOVOLTAICO / AUTOMAZIONE ROBOTICA / PNEUMATICA / AUTOMOTIVE



Profili Speciali - RACLE -

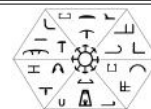

Via Newton, n. 12
20016 Pero (Milano - Italy)
Tel. +39 02 3535955 r.a. Fax. +39 02 3539929
E. Mail: info@omar-alluminio.it

Cataloghi Online: www.omar-alluminio.it
www.omar-alluminio.com

PROFILATI ALLUMINIO A DISEGNO / STANDARD / SPECIALI / E PER:
ELETTRONICA / LED / FOTOVOLTAICO / AUTOMAZIONE ROBOTICA / PNEUMATICA / AUTOMOTIVE



FOTO DI ESEMPIO: PROFILI ESTRUSI IN ALLUMINIO PORTA RACLE DA STAMPA A QUADRO SERIGRAFICA PER:
-MANOMACCHINE: REGGIANI, MECCANOTESSILE, BUSER etc...
-A CARRELLO: GALY, VIERO, ROBUSTELLI etc...
-PER IL SETTORE SERIGRAFICO: SIASPRINT, ARGON, THIEME etc..
-A GIOSTRA SERIGRAFICA: TEK-IND

RACLA

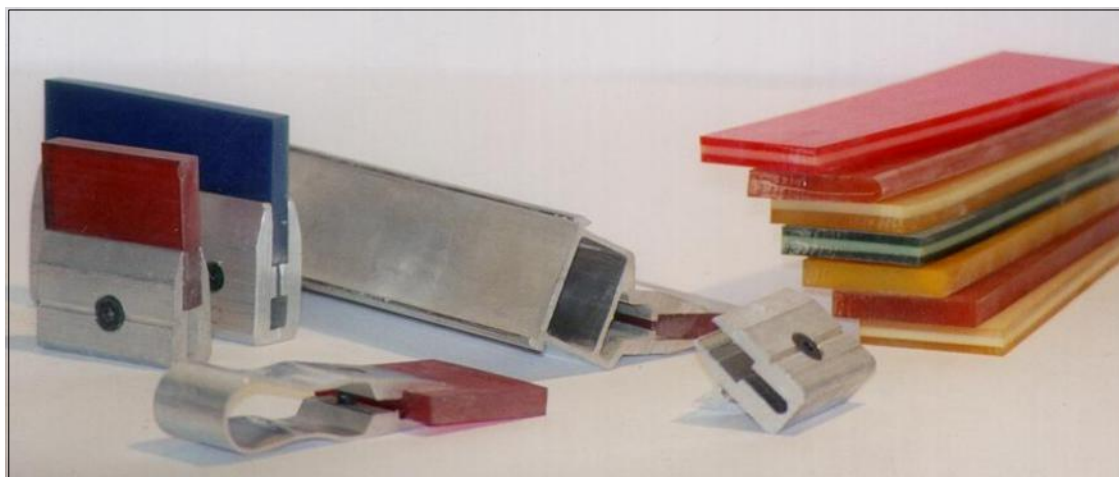

2113 LUNGHEZZA BARRE MT 4 CON
VITI A TESTA CILINDRICA M5 QUOTA PURAMENTE
INDICATIVA DEL PASSO VITI: 80MM CIRCA
(TOLLERANZA +/-5MM)

RACLA MECCANICA



1413 / 1419 / 1421 / 1429 LUNGHEZZA BARRE MT 4 CON
VITI A TESTA SVASATA M6 QUOTA PURAMENTE INDICATIVA DEL
PASSO VITI: 100MM CIRCA (TOLLERANZA +/-5MM)

RACLA A MANO



2031 LUNGHEZZA BARRE
MT 4 CON VITI A TESTA
SVASATA M6 QUOTA PURAMENTE
INDICATIVA DEL PASSO
VITI: 100 MM CIRCA
(TOLLERANZA +/-5MM)



Profili Speciali - STADIE/STAGGE



DISEGNI META' DEL VERO (1:2)- SCALE 1:2

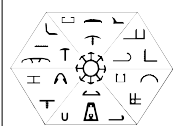
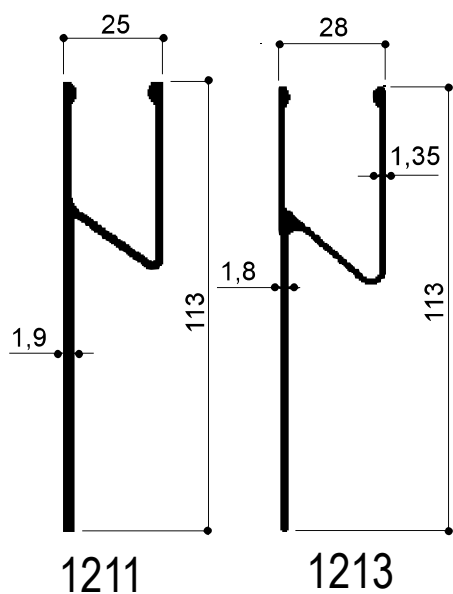
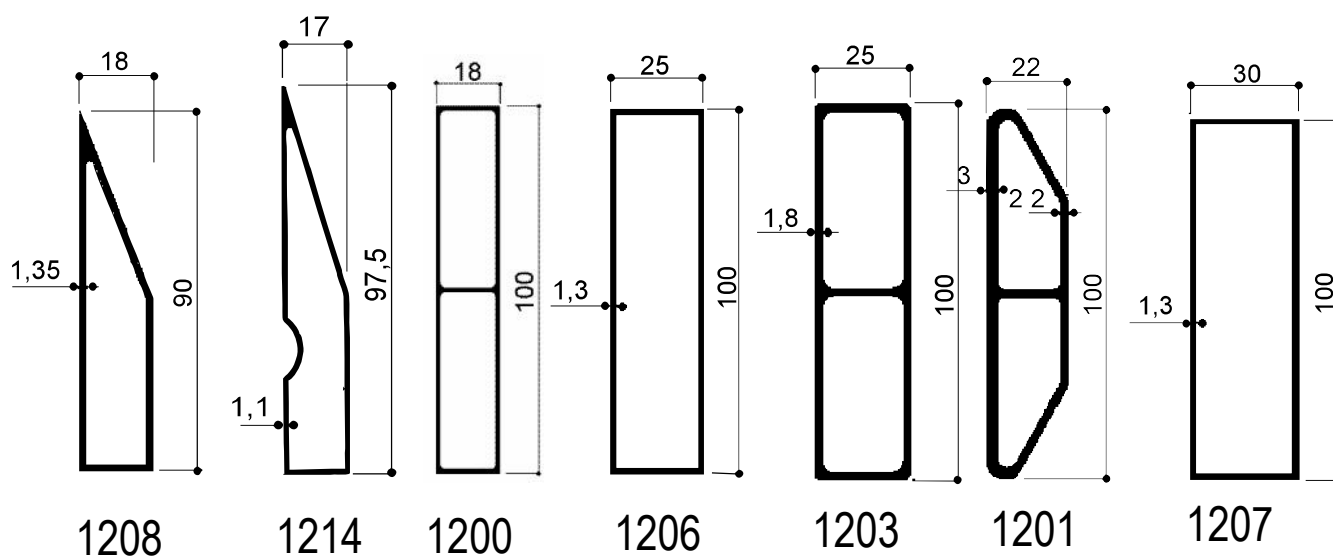
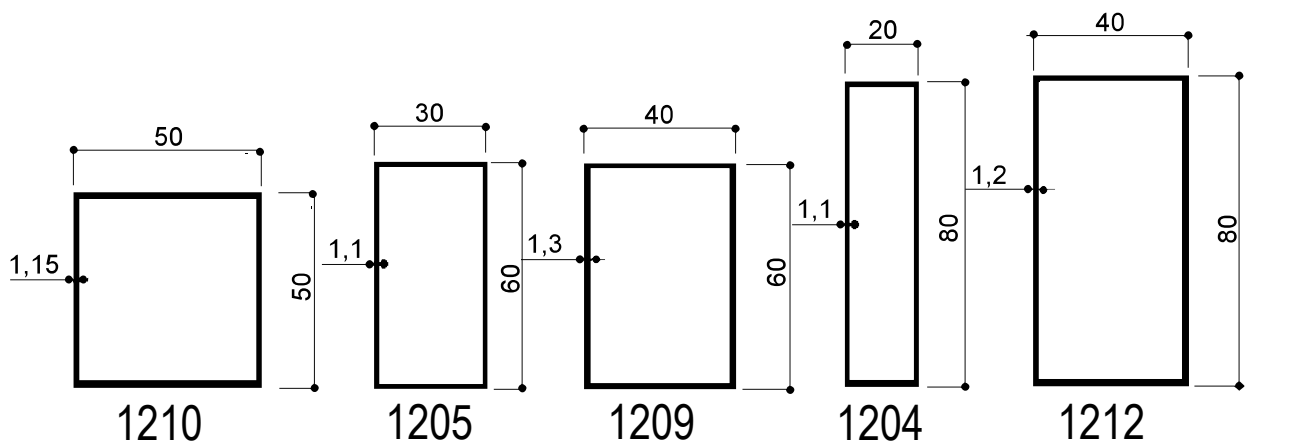

ANCHE PER MODESTE QUANTITA' SI POSSONO FORNIRE
PREVIO ALLESTIMENTO MATRICE, ULTERIORI PROFILI
SECONDO LE VS. SPECIFICHE

Via Newton, n.12
20016 Pero (Milano - Italy)
Tel. +39 02 3535955 r.a. Fax. +39 02 3539929
E-Mail: info@omar-alluminio.it

Cataloghi Online: www.omar-alluminio.it
www.omar-alluminio.com

PROFILATI ALLUMINIO A DISEGNO / STANDARD / SPECIALI / E PER:
ELETTRONICA / LED / FOTOVOLTAICO / AUTOMAZIONE ROBOTICA / PNEUMATICA / AUTOMOTIVE



Profili Speciali - Cantieri Nautici -



DISEGNI AL VERO (1:1)- SCALE 1:1
PLASTICA IN ROTOLI DA MT.30

Via Newton, n.12
20016 Pero (Milano - Italy)
Tel. +39 02 3535955 r.a. Fax. +39 02 3539929
E-Mail: info@omar-alluminio.it

Cataloghi Online: www.omar-alluminio.it
www.omar-alluminio.com

PROFILATI ALLUMINIO A DISEGNO / STANDARD / SPECIALI / E PER:
ELETTRONICA / LED / FOTOVOLTAICO / AUTOMAZIONE ROBOTICA / PNEUMATICA / AUTOMOTIVE

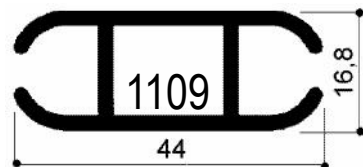
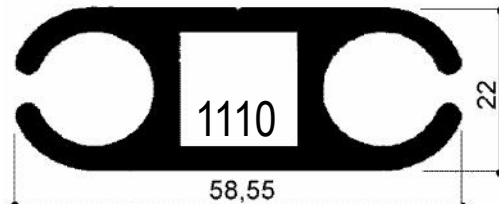
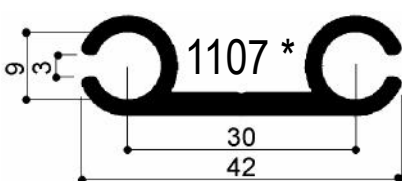
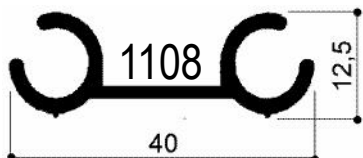
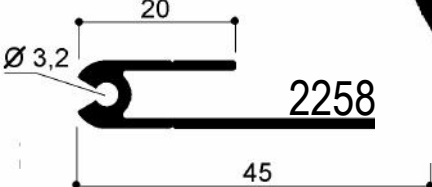
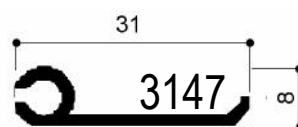
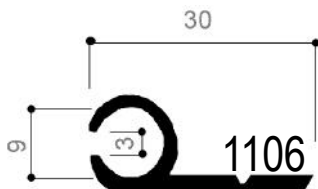
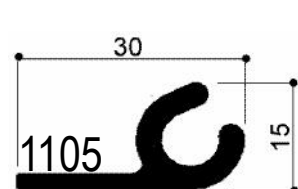
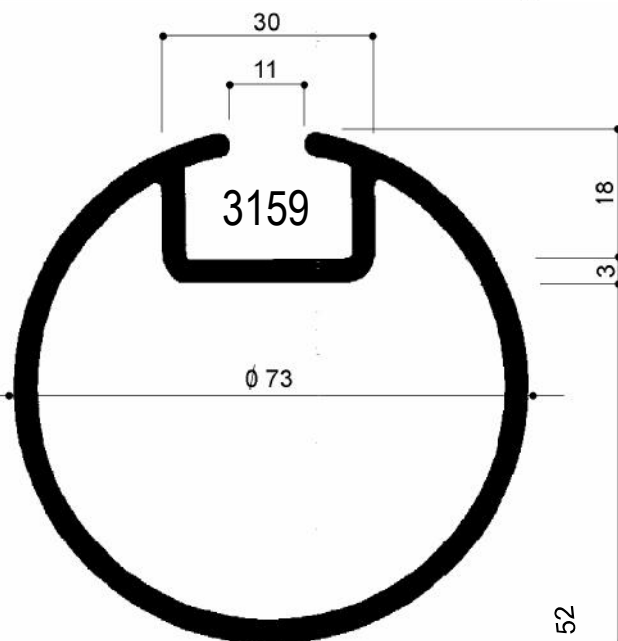
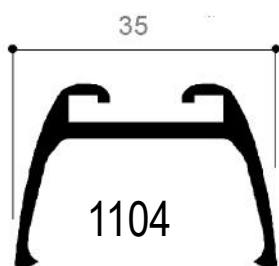
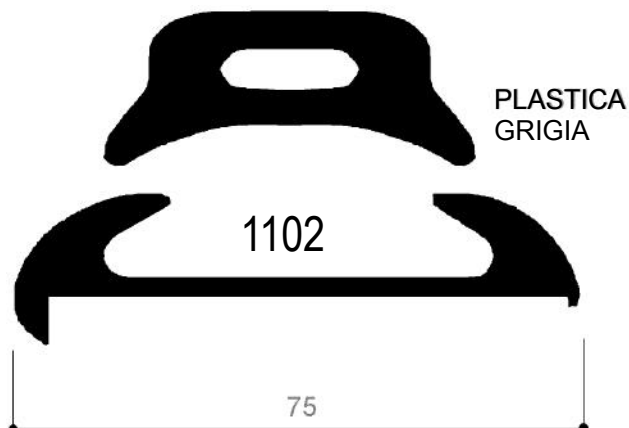
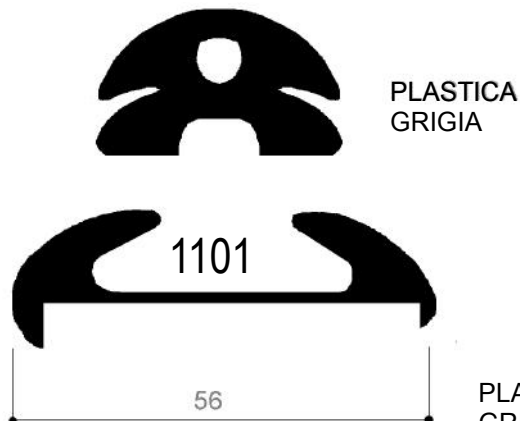
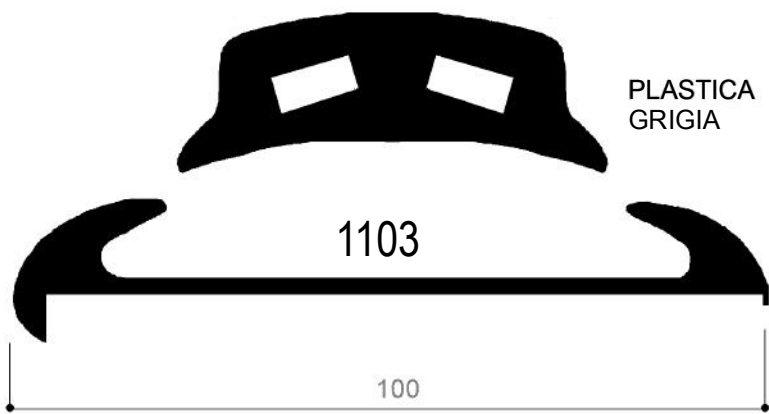
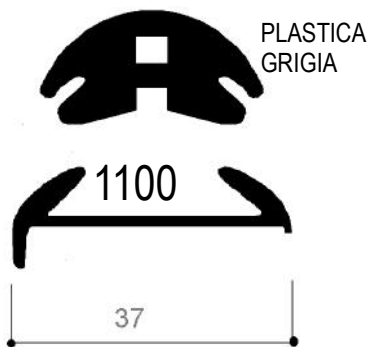

Profili Speciali - BATTISCOPIA -



DISEGNI META' DEL VERO (1:2)- SCALE 1:2

3090 OX. SATINATO
CHIMICO NATURALE

3092 OX SATINATO
CHIMICO NATURALE

3093

2012*

*PROFILO RISERVATO

3087 OX
SATINATO CHIMICO NATURALE

3088

3085 OX SATINATO CHIMICO NATURALE

3086

3271

3272 OX SATINATO
CHIMICO NATURALE

3083 OX SATINATO
CHIMICO NATURALE

3084 OX SATINATO
CHIMICO NATURALE

3089

3234

3235

3236

3308

3309

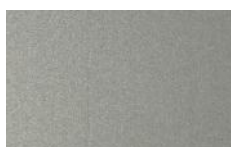

FINITURA STANDARD PRONTA A STOCK PER TUTTI I PROFILI ILLUSTRATI: OX SATINATO CHIMICO NATURALE

Via Newton, n.12
20016 Pero (Milano - Italy)
Tel. +39 02 3535955 r.a. Fax. +39 02 3539929
E-Mail: info@omar-alluminio.it

Cataloghi Online: www.omar-alluminio.it
www.omar-alluminio.com
PROFILATI ALLUMINIO A DISEGNO / STANDARD / SPECIALI / E PER:
ELETTRONICA / LED / FOTOVOLTAICO / AUTOMAZIONE ROBOTICA / PNEUMATICA / AUTOMOTIVE



Profili Speciali - BATTISCOPIA -



Via Newton, n.12
20016 Pero (Milano - Italy)
Tel. +39 02 3535955 r.a. Fax. +39 02 3539929
E-Mail: info@omar-alluminio.it

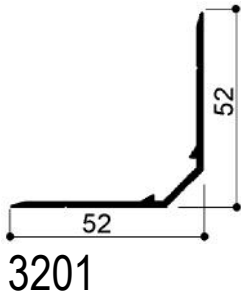

3201

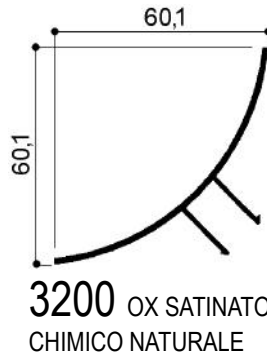

3200 OX SATINATO
CHIMICO NATURALE

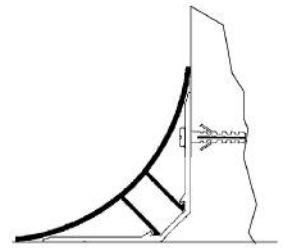

ESEMPIO
DI MONTAGGIO

ACCESSORI

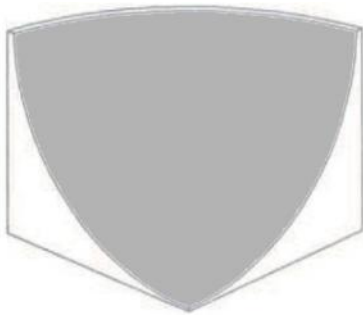

B-0001

FUSIONE IN ALLUMINIO 1/8 DI SFERA
VERNICIATO NATURALE PER
GIUNZIONE ANGOLARE DEI PROFILI 3200 / 3201

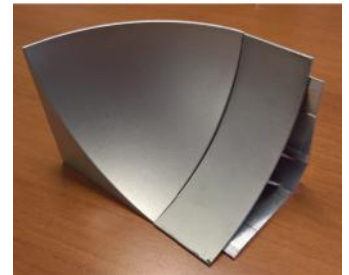

ESEMPIO DI MONTAGGIO



B-0002

FUSIONE IN ALLUMINIO 1/4 DI SFERA
VERNICIATO NATURALE PER GIUNZIONE
ANGOLARE DEI PROFILI 3200 / 3201

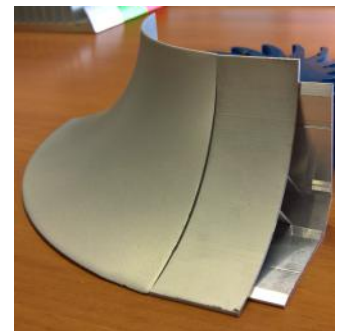

ESEMPIO DI MONTAGGIO



B-0003

FUSIONE IN ALLUMINIO TAPPO TERMINALE
VERNICIATO NATURALE PER I PROFILI 3200 / 3201



ESEMPIO DI MONTAGGIO

Cataloghi Online: www.omar-alluminio.it
www.omar-alluminio.com

PROFILATI ALLUMINIO A DISEGNO / STANDARD / SPECIALI / E PER:
ELETTRONICA / LED / FOTOVOLTAICO / AUTOMAZIONE ROBOTICA / PNEUMATICA / AUTOMOTIVE

OMAR s.p.a.
PROFILATI ALLUMINIO
ALTA TECNOLOGIA

Profili Speciali - BATTISCOPA -

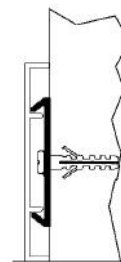
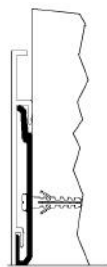
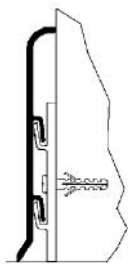

Via Newton, n.12
20016 Pero (Milano - Italy)
Tel. +39 02 3535955 r.a. Fax. +39 02 3539929
E-Mail: info@omar-alluminio.it

ELENCO FINITURE DISPONIBILI SU RICHIESTA

FINITURA: ANODIZZATO

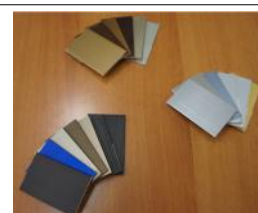

ELETTROCOLORE BRONZO 15	ELETTROCOLORE BRONZO 16	ELETTROCOLORE BRONZO 17	ELETTROCOLORE BRONZO 18	ELETTROCOLORE BRONZO 19	ELETTROCOLORE BRONZO 20
ELETTROCOLORE COD.1	ELETTROCOLORE COD.2	ELETTROCOLORE COD.3	ELETTROCOLORE COD.4	ELETTROCOLORE COD.5	ELETTROCOLORE COD.6
BLU COBALTO	ORO	ARGENTO SPAZZOLATO	ARGENTO CHIMICO FINITURA STANDARD DISPONIBILE 'DAL PRONTO'	FUME'	ACCIAIO
TITANIO LUCIDO					

FINITURA: VERNICIATO

COD.K06	COD.K09	COD.K17	COD.K20	COD.K23	COD.K31
COD.K35	COD.K38	COD.K40			

Cataloghi Online: www.omar-alluminio.it
www.omar-alluminio.com

PROFILATI ALLUMINIO A DISEGNO / STANDARD / SPECIALI / E PER:
ELETTRONICA / LED / FOTOVOLTAICO / AUTOMAZIONE ROBOTICA / PNEUMATICA / AUTOMOTIVE



Profili Speciali - TENDE PER INTERNI



DISEGNI AL VERO (1:1)

Via Newton, n.12
20016 Pero (Milano - Italy)
Tel. +39 02 3535955 r.a. Fax. +39 02 3539929
E-Mail: info@omar-alluminio.it

Cataloghi Online: www.omar-alluminio.it
www.omar-alluminio.com
PROFILATI ALLUMINIO A DISEGNO / STANDARD / SPECIALI / E PER:
ELETTRONICA / LED / FOTOVOLTAICO / AUTOMAZIONE ROBOTICA / PNEUMATICA / AUTOMOTIVE

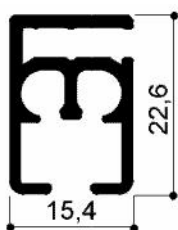
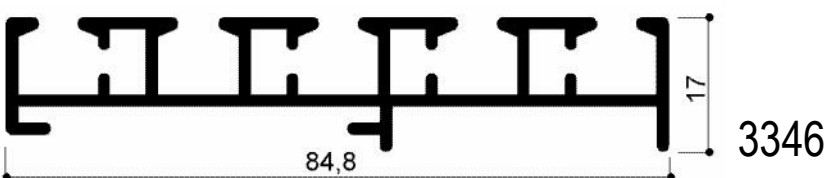
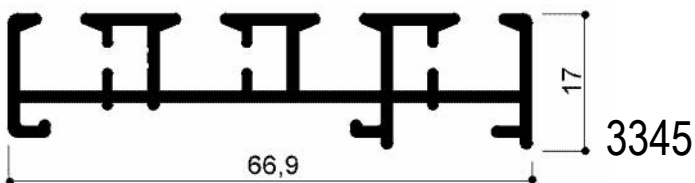
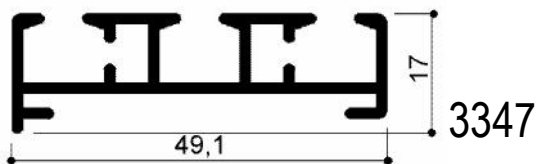
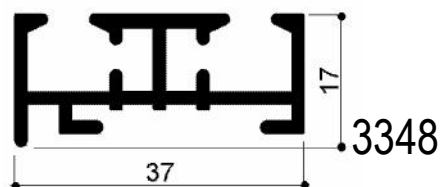

3344

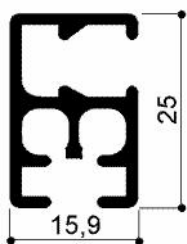

3343

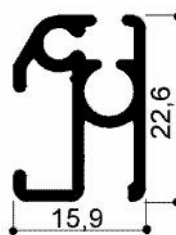

3342

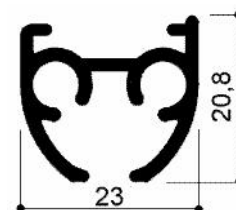

3341

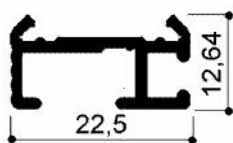

3349
VELCRATO

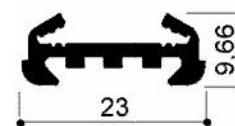

3350
VELCRATO

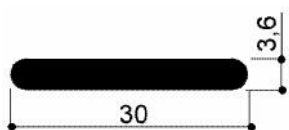

PR30x3,6x1,8

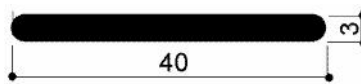

PR40x3x1,5

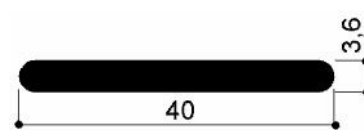

PR40x3,6x1,8



Profili Speciali - TENDE PER INTERNI



DISEGNI AL VERO (1:1)

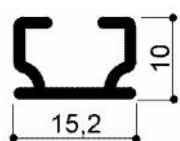
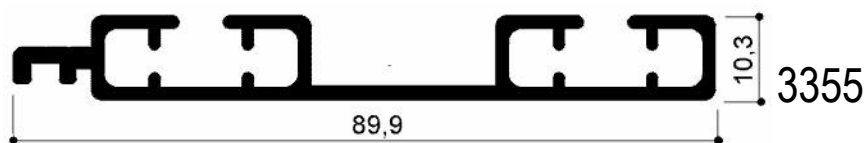

3351

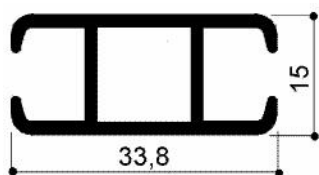

3354

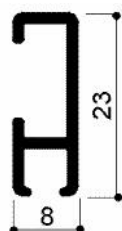

3358

VELCRATO

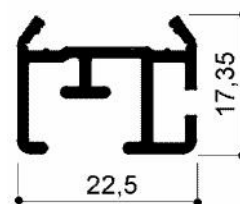

3359

VELCRATO

Via Newton, n.12
20016 Pero (Milano - Italy)
Tel. +39 02 3535955 r.a. Fax. +39 02 3539929
E-Mail: info@omar-alluminio.it

Cataloghi Online: www.omar-alluminio.it
www.omar-alluminio.com

PROFILATI ALLUMINIO A DISEGNO / STANDARD / SPECIALI / E PER:
ELETTRONICA / LED / FOTOVOLTAICO / AUTOMAZIONE ROBOTICA / PNEUMATICA / AUTOMOTIVE



Profili Speciali - ARREDO URBANO

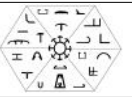

Via Newton, n.12
20016 Pero (Milano - Italy)
Tel. +39 02 3535955 r.a. Fax. +39 02 3539929
E-Mail: info@omar-alluminio.it

Cataloghi Online: www.omar-alluminio.it
www.omar-alluminio.com

PROFILATI ALLUMINIO A DISEGNO / STANDARD / SPECIALI / E PER:
ELETTRONICA / LED / FOTOVOLTAICO / AUTOMAZIONE ROBOTICA / PNEUMATICA / AUTOMOTIVE

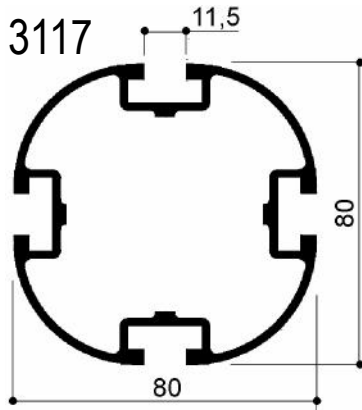

DISEGNI META' DEL VERO (1:2)- SCALE 1:2

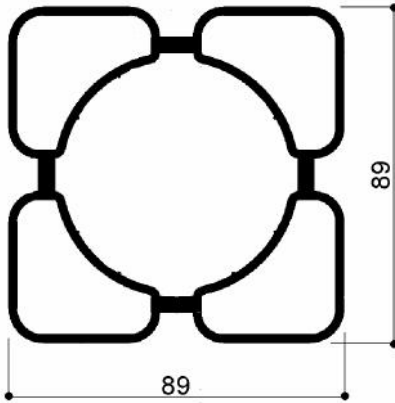
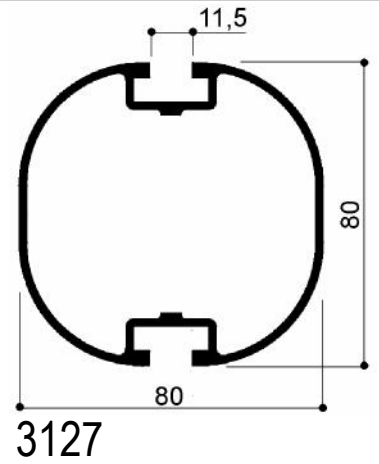
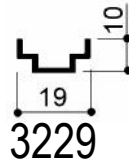

PROFILO RISERVATO

-RIPRODUZIONE VIETATA-

Profili Speciali - Soglie -

DISEGNI AL VERO (1:1)- SCALE 1:1

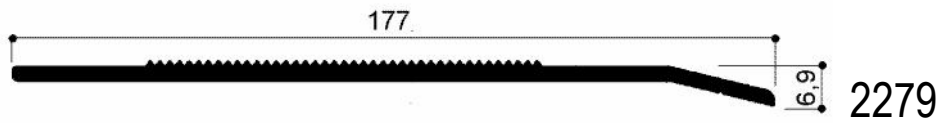

DISEGNI META' DEL VERO (1:2)- SCALE 1:2

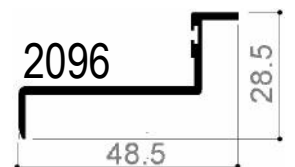
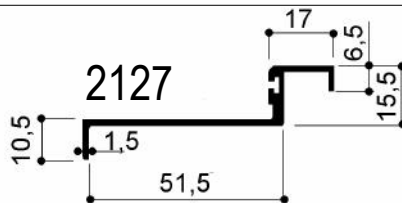
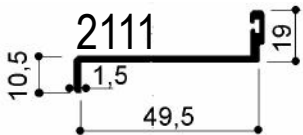

DISEGNI AL VERO (1:1)- SCALE 1:1

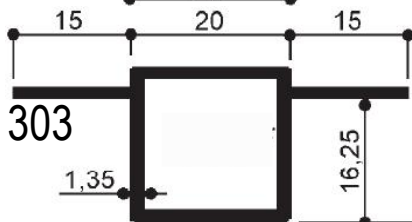
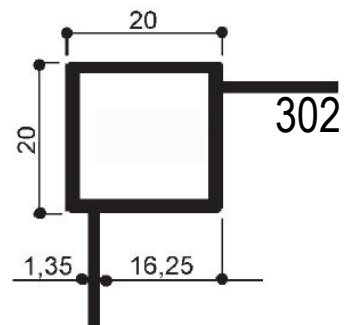
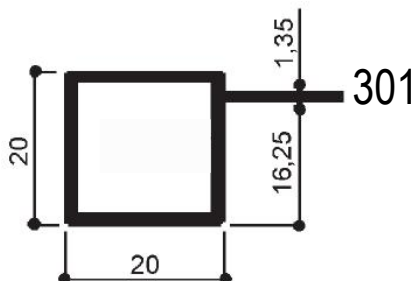
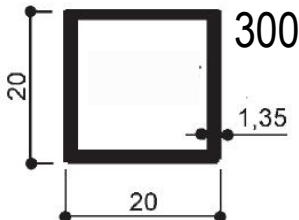



FOTO DI ESEMPIO: PROFILI IN ALLUMINIO ESTRUSO PIATTI DI GRANDI DIMENSIONI
LEGA 6060 - 6082



FOTO DI ESEMPIO: PROFILI IN ALLUMINIO ESTRUSO
CANNE PER LA REALIZZAZIONE DI CILINDRI PNEUMATICI

Consultate il catalogo aggiornato online su:

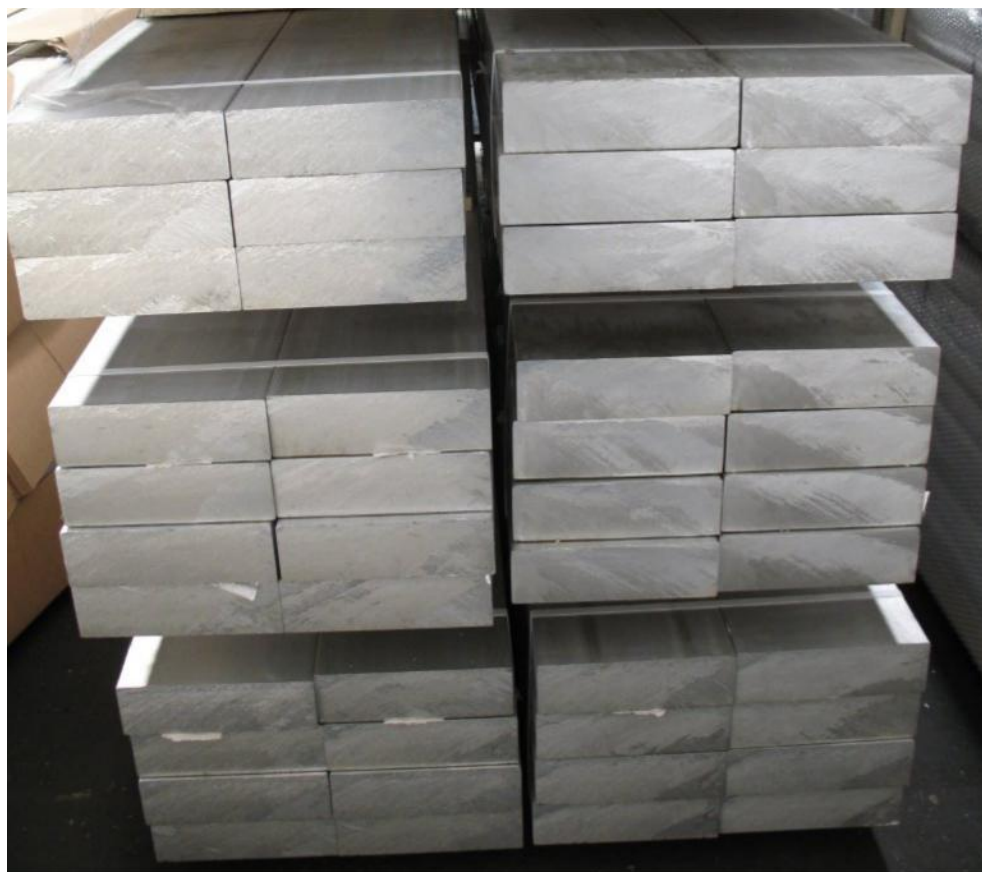
www.omar-alluminio.it

www.omar-alluminio.com

www.angolari-alluminio.it

www.canalini-alluminio.it

www.coprigiunti-alluminio.biz

www.fermavetro.biz

www.fermapassatoie.com

www.microprofili-alluminio.it

www.piatti-alluminio.it

www.piatti-trafilati-alluminio.biz

www.profilati-h-alluminio.it

www.profilati-omega-alluminio.it

www.profilati-t-alluminio.it

www.profilati-z-alluminio.it

www.semitondi-alluminio.biz

www.travi-alluminio.eu

www.tubi-alluminio.it

www.unghietta-alluminio.biz

Via Newton, n.12

20016 Pero (Milano - Italy)

Tel. +39 02 3535955 r.a. Fax. +39 02 3539929

E-Mail: info@omar-alluminio.it

Cataloghi Online: www.omar-alluminio.it

www.omar-alluminio.com

PROFILATI ALLUMINIO A DISEGNO / STANDARD / SPECIALI / E PER:

ELETTRONICA / LED / FOTOVOLTAICO / AUTOMAZIONE ROBOTICA / PNEUMATICA / AUTOMOTIVE



Consultate il Catalogo aggiornato Online
all'indirizzo www.omar-alluminio.it

Indice Articoli

COD.	TIPO ARTICOLO	PAG	COD.	TIPO ARTICOLO	PAG	COD.	TIPO ARTICOLO	PAG
100	DISSIPATORE	62	315	PROFILI FOTOVOLTAICO	103	402	DISSIPATORE	4
101	DISSIPATORE	62	316	PROFILI FOTOVOLTAICO	103	403	DISSIPATORE	4
103	DISSIPATORE	62	317	PROFILI FOTOVOLTAICO	103	404	DISSIPATORE	4
104	DISSIPATORE	62	318	PROFILI FOTOVOLTAICO	97	405	DISSIPATORE	4
105	DISSIPATORE	62	320	PROFILI FOTOVOLTAICO	98	406	DISSIPATORE	4
106	DISSIPATORE	62	321	PROFILI FOTOVOLTAICO	96	408	DISSIPATORE	5
108	DISSIPATORE	62	322	PROFILI FOTOVOLTAICO	96	409	DISSIPATORE	5
109	DISSIPATORE	62	323	PROFILI FOTOVOLTAICO	96	410	DISSIPATORE	5
110	DISSIPATORE	62	324	PROFILI FOTOVOLTAICO	96	411	DISSIPATORE	5
111	DISSIPATORE	62	325	PROFILI FOTOVOLTAICO	96	412	DISSIPATORE	5
112	DISSIPATORE	62	326	PROFILI FOTOVOLTAICO	97	413	DISSIPATORE	4
113	DISSIPATORE	62	328	PROFILI COM PONIBILI	65	414	DISSIPATORE	53
117	DISSIPATORE	62	329	PROFILI FOTOVOLTAICO	97	415	DISSIPATORE	5
121	DISSIPATORE	62	330	PROFILI COM PONIBILI	67	416	DISSIPATORE	5
122	DISSIPATORE	62	331	PROFILI FOTOVOLTAICO	99	419	DISSIPATORE	4
123	DISSIPATORE	62	332	PROFILI FOTOVOLTAICO	93	420	DISSIPATORE	53
124	DISSIPATORE	62	333	PROFILI FOTOVOLTAICO	70	421	DISSIPATORE	5
130	DISSIPATORE	62	335	PROFILI FOTOVOLTAICO	70	423	DISSIPATORE	4
134	DISSIPATORE	62	336	PROFILI FOTOVOLTAICO	101	424	DISSIPATORE	53
135	DISSIPATORE	62	337	PROFILI FOTOVOLTAICO	91	427	DISSIPATORE	50
144	DISSIPATORE	62	338	PROFILI FOTOVOLTAICO	92	428	DISSIPATORE	57
146	DISSIPATORE	62	339	PROFILI FOTOVOLTAICO	92	429	DISSIPATORE	11
147	DISSIPATORE	62	340	PROFILI FOTOVOLTAICO	92	430	DISSIPATORE	12
149	DISSIPATORE	62	345	PROFILI COM PONIBILI	69	432	DISSIPATORE	11
160	DISSIPATORE	61	346	PROFILI FOTOVOLTAICO	103	433	DISSIPATORE	14
161	DISSIPATORE	61	347	PROFILI FOTOVOLTAICO	103	434	DISSIPATORE	21
162	DISSIPATORE	61	348	PROFILI FOTOVOLTAICO	103	438	DISSIPATORE	9
163	DISSIPATORE	61	349	PROFILI FOTOVOLTAICO	96	439	DISSIPATORE	10
164	DISSIPATORE	61	351	PROFILI FOTOVOLTAICO	97	440	DISSIPATORE	11
165	DISSIPATORE	61	352	PROFILI FOTOVOLTAICO	97	441	DISSIPATORE	7
166	DISSIPATORE	61	355	PROFILI FOTOVOLTAICO	98	442	DISSIPATORE	5
167	DISSIPATORE	61	356	PROFILI FOTOVOLTAICO	98	443	DISSIPATORE	10
168	DISSIPATORE	61	357	PROFILI COM PONIBILI	66	444	DISSIPATORE	9
169	DISSIPATORE	61	358	PROFILI COM PONIBILI	66	445	DISSIPATORE	19
170	DISSIPATORE	61	359	PROFILI FOTOVOLTAICO	70	446	DISSIPATORE	5
171	DISSIPATORE	61	360	PROFILI COM PONIBILI	69	447	DISSIPATORE	4
180	DISSIPATORE	61	361	PROFILI COM PONIBILI	69	449	DISSIPATORE	5
188	DISSIPATORE	61	362	PROFILI COM PONIBILI	69	450	DISSIPATORE	28
189	DISSIPATORE	61	363	PROFILI COM PONIBILI	69	451	DISSIPATORE	29
190	DISSIPATORE	61	364	PROFILI COM PONIBILI	69	452	DISSIPATORE	30
195	DISSIPATORE	61	365	PROFILI COM PONIBILI	69	453	DISSIPATORE	28
238	DISSIPATORE	63	366	PROFILI COM PONIBILI	69	454	DISSIPATORE	30
239	DISSIPATORE	63	367	PROFILI COM PONIBILI	69	455	DISSIPATORE	33
240	DISSIPATORE	63	368	PROFILI FOTOVOLTAICO	99	456	DISSIPATORE	40
241	DISSIPATORE	63	369	PROFILI FOTOVOLTAICO	99	457	DISSIPATORE	43
243	DISSIPATORE	63	370	PROFILI FOTOVOLTAICO	99	458	DISSIPATORE	28
244	DISSIPATORE	63	371	PROFILI COM PONIBILI	74	459	DISSIPATORE	29
246	DISSIPATORE	63	372	PROFILI COM PONIBILI	75	460	DISSIPATORE	34
247	DISSIPATORE	63	373	PROFILI COM PONIBILI	76	461	DISSIPATORE	46
248	DISSIPATORE	63	374	PROFILI COM PONIBILI	77	462	DISSIPATORE	31
249	DISSIPATORE	63	375	PROFILI COM PONIBILI	78	463	DISSIPATORE	30
250	DISSIPATORE	63	376	PROFILI COM PONIBILI	74	464	DISSIPATORE	31
251	DISSIPATORE	61	377	PROFILI COM PONIBILI	75	465	DISSIPATORE	34
252	DISSIPATORE	61	378	PROFILI FOTOVOLTAICO	97	466	DISSIPATORE	41
254	DISSIPATORE	61	379	PROFILI FOTOVOLTAICO	98	467	DISSIPATORE	44
271	DISSIPATORE	63	380	PROFILI FOTOVOLTAICO	92	468	DISSIPATORE	49
272	DISSIPATORE	63	381	PROFILI FOTOVOLTAICO	92	469	DISSIPATORE	50
300	PROFILI SPECIALI	130	382	PROFILI FOTOVOLTAICO	98	470	DISSIPATORE	44
301	PROFILI SPECIALI	130	383	PROFILI FOTOVOLTAICO	97	471	DISSIPATORE	42
302	PROFILI SPECIALI	130	384	PROFILI FOTOVOLTAICO	97	472	DISSIPATORE	45
303	PROFILI SPECIALI	130	385	PROFILI FOTOVOLTAICO	99	473	DISSIPATORE	46
304	PROFILI COM PONIBILI	66	386	PROFILI FOTOVOLTAICO	92	474	DISSIPATORE	45
305	PROFILI COM PONIBILI	70	387	PROFILI FOTOVOLTAICO	92	475	DISSIPATORE	33
306	PROFILI COM PONIBILI	65	388	PROFILI FOTOVOLTAICO	101	476	DISSIPATORE	32
307	PROFILI COM PONIBILI	65	389	PROFILI FOTOVOLTAICO	103	477	DISSIPATORE	29
309	PROFILI FOTOVOLTAICO	103	390	PROFILI FOTOVOLTAICO	98	478	DISSIPATORE	47
310	PROFILI SPECIALI	74	391	PROFILI FOTOVOLTAICO	95	479	DISSIPATORE	40
311	PROFILI SPECIALI	74	392	PROFILI FOTOVOLTAICO	95	480	DISSIPATORE	35
313	PROFILI FOTOVOLTAICO	94	400	DISSIPATORE	4	481	DISSIPATORE	38
314	PROFILI FOTOVOLTAICO	103	401	DISSIPATORE	4	482	DISSIPATORE	39

Cataloghi Online: www.omar-alluminio.it

www.omar-alluminio.com

PROFILATI ALLUMINIO A DISEGNO / STANDARD / SPECIALI / E PER:

ELETRONICA / LED / FOTOVOLTAICO / AUTOMAZIONE ROBOTICA / PNEUMATICA / AUTOMOTIVE



Via Newton, n.12

20016 Pero (Milano - Italy)

Tel. +39 02 3535955 r.a. Fax. +39 02 3539929

E-Mail: info@omar-alluminio.it

Via Newton, n.12
20016 Pero (Milano - Italy)
Tel. +39 02 3535955 r.a. Fax. +39 02 3539929
E-Mail: info@omar-alluminio.it

Cataloghi Online: www.omar-alluminio.it
www.omar-alluminio.com

PROFILATI ALLUMINIO A DISEGNO / STANDARD / SPECIALI / E PER:
ELETTRONICA / LED / FOTOVOLTAICO / AUTOMAZIONE ROBOTICA / PNEUMATICA / AUTOMOTIVE

Consultate il Catalogo aggiornato Online
all'indirizzo www.omar-alluminio.it

Indice Articoli

483	DISSIPATORE	37	707	PROFILI FOTOVOLTAICO	103	782	PROFILI FOTOVOLTAICO	103
484	DISSIPATORE	36	708	PROFILI COMPONIBILI	68	783	PROFILI FOTOVOLTAICO	103
485	DISSIPATORE	42	709	PROFILI COMPONIBILI	68	784	PROFILI COMPONIBILI	65
486	DISSIPATORE	32	710	PROFILI COMPONIBILI	68	785	PROFILI COMPONIBILI	65
487	DISSIPATORE	36	711	PROFILI COMPONIBILI	68	786	PROFILI COMPONIBILI	68
489	DISSIPATORE	37	713	PROFILI FOTOVOLTAICO	101	787	PROFILI FOTOVOLTAICO	70
490	DISSIPATORE	48	715	PROFILI COMPONIBILI	73	788	PROFILI FOTOVOLTAICO	94
491	DISSIPATORE	41	716	PROFILI COMPONIBILI	73	789	PROFILI COMPONIBILI	65
492	DISSIPATORE	38	717	PROFILI COMPONIBILI	73	792	PROFILI FOTOVOLTAICO	98
493	DISSIPATORE	39	718	PROFILI COMPONIBILI	73	793	PROFILI FOTOVOLTAICO	101
494	DISSIPATORE	43	719	PROFILI COMPONIBILI	73	794	PROFILI FOTOVOLTAICO	103
495	DISSIPATORE	47	720	PROFILI COMPONIBILI	73	794/1	PROFILI FOTOVOLTAICO	103
496	DISSIPATORE	48	721	PROFILI COMPONIBILI	73	796	PROFILI COMPONIBILI	70
497	DISSIPATORE	49	722	PROFILI COMPONIBILI	73	797	PROFILI FOTOVOLTAICO	70
500	DISSIPATORE	6	723	PROFILI COMPONIBILI	73	798	PROFILI COMPONIBILI	69
503	DISSIPATORE	7	724	PROFILI COMPONIBILI	73	799	PROFILI FOTOVOLTAICO	97
505	DISSIPATORE	8	725	PROFILI COMPONIBILI	73	801	DISSIPATORE	4
513	DISSIPATORE	10	726	PROFILI COMPONIBILI	67	802	DISSIPATORE	4
525	DISSIPATORE	13	727	PROFILI COMPONIBILI	67	803	DISSIPATORE	12
526	DISSIPATORE	6	729	PROFILI COMPONIBILI	67	804	DISSIPATORE	15
527	DISSIPATORE	57	730	PROFILI COMPONIBILI	66	805	DISSIPATORE	12
528	DISSIPATORE	57	731	PROFILI COMPONIBILI	66	806	DISSIPATORE	4
529	DISSIPATORE	9	732	PROFILI COMPONIBILI	66	807	DISSIPATORE	4
530	DISSIPATORE	12	733	PROFILI COMPONIBILI	66	808	DISSIPATORE	5
531	DISSIPATORE	7	734	PROFILI COMPONIBILI	66	809	DISSIPATORE	6
532	DISSIPATORE	10	735	PROFILI COMPONIBILI	65	810	DISSIPATORE	6
533	DISSIPATORE	57	736	PROFILI COMPONIBILI	65	811	DISSIPATORE	5
534	DISSIPATORE	57	737	PROFILI COMPONIBILI	65	812	DISSIPATORE	6
537	DISSIPATORE	7	738	PROFILI FOTOVOLTAICO	91	813	DISSIPATORE	8
545	DISSIPATORE	7	739	PROFILI COMPONIBILI	66	814	DISSIPATORE	12
600	DISSIPATORE	52	740	PROFILI COMPONIBILI	66	815	DISSIPATORE	7
601	DISSIPATORE	52	741	PROFILI COMPONIBILI	67	816	DISSIPATORE	8
602	DISSIPATORE	52	742	PROFILI COMPONIBILI	67	817	DISSIPATORE	8
603	DISSIPATORE	51	743	PROFILI COMPONIBILI	67	818	DISSIPATORE	9
604	DISSIPATORE	52	745	PROFILI COMPONIBILI	66	819	DISSIPATORE	9
605	DISSIPATORE	52	746	PROFILI COMPONIBILI	65	820	DISSIPATORE	9
608	DISSIPATORE	51	747	PROFILI COMPONIBILI	66	821	DISSIPATORE	24
610	DISSIPATORE	51	748	PROFILI COMPONIBILI	68	822	DISSIPATORE	15
611	DISSIPATORE	51	749	PROFILI COMPONIBILI	68	823	DISSIPATORE	10
613	DISSIPATORE	51	750	PROFILI COMPONIBILI	66	824	DISSIPATORE	15
617	DISSIPATORE	7	751	PROFILI COMPONIBILI	68	825	DISSIPATORE	10
618	DISSIPATORE	7	752	PROFILI COMPONIBILI	68	826	DISSIPATORE	14
619	DISSIPATORE	51	753	PROFILI COMPONIBILI	67	827	DISSIPATORE	11
620	DISSIPATORE	50	754	PROFILI COMPONIBILI	66	828	DISSIPATORE	11
621	DISSIPATORE	51	755	PROFILI COMPONIBILI	65	829	DISSIPATORE	12
622	DISSIPATORE	20	756	PROFILI COMPONIBILI	65	830	DISSIPATORE	12
624	DISSIPATORE	15	757	PROFILI COMPONIBILI	65	831	DISSIPATORE	8
626	DISSIPATORE	51	758	PROFILI FOTOVOLTAICO	101	832	DISSIPATORE	8
629	DISSIPATORE	10	759	PROFILI COMPONIBILI	66	833	DISSIPATORE	6
633	DISSIPATORE	50	760	PROFILI COMPONIBILI	65	834	DISSIPATORE	6
634	DISSIPATORE	17	761	PROFILI COMPONIBILI	72	835	DISSIPATORE	16
637	DISSIPATORE	52	762	PROFILI COMPONIBILI	72	836	DISSIPATORE	22
638	DISSIPATORE	52	763	PROFILI COMPONIBILI	72	837	DISSIPATORE	6
639	DISSIPATORE	52	764	PROFILI COMPONIBILI	72	838	DISSIPATORE	13
640	DISSIPATORE	53	765	PROFILI COMPONIBILI	72	839	DISSIPATORE	6
641	DISSIPATORE	53	766	PROFILI COMPONIBILI	72	841	DISSIPATORE	4
642	DISSIPATORE	52	767	PROFILI COMPONIBILI	69	842	DISSIPATORE	9
645	DISSIPATORE	54	768	PROFILI COMPONIBILI	72	843	DISSIPATORE	8
646	DISSIPATORE	55	769	PROFILI COMPONIBILI	65	844	DISSIPATORE	12
647	DISSIPATORE	9	770	PROFILI COMPONIBILI	65	845	DISSIPATORE	9
648	DISSIPATORE	51	771	PROFILI COMPONIBILI	65	846	DISSIPATORE	14
649	DISSIPATORE	6	772	PROFILI FOTOVOLTAICO	72	847	DISSIPATORE	9
650	DISSIPATORE	6	773	PROFILI FOTOVOLTAICO	72	848	DISSIPATORE	12
651	DISSIPATORE	4	774	PROFILI COMPONIBILI	72	849	DISSIPATORE	10
652	DISSIPATORE	21	775	PROFILI COMPONIBILI	68	850	DISSIPATORE	13
653	DISSIPATORE	10	776	PROFILI COMPONIBILI	66	851	DISSIPATORE	10
654	DISSIPATORE	53	777	PROFILI COMPONIBILI	66	852	DISSIPATORE	15
700	PROFILI FOTOVOLTAICO	92	778	PROFILI COMPONIBILI	68	853	DISSIPATORE	16
703	PROFILI FOTOVOLTAICO	94	779	PROFILI COMPONIBILI	68	855	DISSIPATORE	20
705	PROFILI FOTOVOLTAICO	101	780	PROFILI COMPONIBILI	68	856	DISSIPATORE	8
706	PROFILI FOTOVOLTAICO	103	781	PROFILI FOTOVOLTAICO	103	857	DISSIPATORE	8

858	DISSIPATORE	9	940	DISSIPATORE	14	1205	PROFILI SPECIALI	123
863	DISSIPATORE	8	944	DISSIPATORE	8	1206	PROFILI SPECIALI	123
865	DISSIPATORE	22	945	DISSIPATORE	7	1207	PROFILI SPECIALI	123
867	DISSIPATORE	9	946	DISSIPATORE	22	1208	PROFILI SPECIALI	123
869	DISSIPATORE	9	947	DISSIPATORE	18	1209	PROFILI SPECIALI	123
871	DISSIPATORE	24	948	DISSIPATORE	18	1210	PROFILI SPECIALI	123
872	DISSIPATORE	18	950	DISSIPATORE	19	1211	PROFILI SPECIALI	123
873	DISSIPATORE	20	951	DISSIPATORE	8	1212	PROFILI SPECIALI	123
874	DISSIPATORE	21	952	DISSIPATORE	21	1213	PROFILI SPECIALI	123
875	DISSIPATORE	20	953	PROFILI SPECIALI	109	1214	PROFILI SPECIALI	123
876	DISSIPATORE	23	956	DISSIPATORE	16	1300	PROFILI SPECIALI	106
879	DISSIPATORE	17	958	DISSIPATORE	20	1302	PROFILI SPECIALI	106
880	DISSIPATORE	17	959	DISSIPATORE	12	1303	PROFILI SPECIALI	106
881	DISSIPATORE	16	960	DISSIPATORE	18	1306	PROFILI SPECIALI	106
882	DISSIPATORE	7	961	DISSIPATORE	28	1308	PROFILI SPECIALI	106
883	DISSIPATORE	6	962	DISSIPATORE	23	1309	PROFILI SPECIALI	106
884	DISSIPATORE	6	963	DISSIPATORE	7	1312	PROFILI SPECIALI	106
885	DISSIPATORE	13	965	DISSIPATORE	4	1313	PROFILI SPECIALI	106
886	DISSIPATORE	10	967	DISSIPATORE	13	1315	PROFILI SPECIALI	106
887	DISSIPATORE	13	968	DISSIPATORE	13	1321	PROFILI SPECIALI	106
888	DISSIPATORE	6	969	DISSIPATORE	53	1322	PROFILI SPECIALI	106
889	DISSIPATORE	11	970	DISSIPATORE	10	1323	PROFILI SPECIALI	106
890	DISSIPATORE	9	971	DISSIPATORE	11	1324	PROFILI SPECIALI	106
891	DISSIPATORE	14	972	DISSIPATORE	4	1325	PROFILI SPECIALI	106
892	DISSIPATORE	8	973	DISSIPATORE	19	1326	PROFILI SPECIALI	106
893	DISSIPATORE	6	974	DISSIPATORE	16	1328	PROFILI SPECIALI	106
894	DISSIPATORE	19	975	DISSIPATORE	4	1329	PROFILI SPECIALI	106
895	DISSIPATORE	11	976	DISSIPATORE	19	1330	PROFILI SPECIALI	106
896	DISSIPATORE	15	977	DISSIPATORE	60	1333	PROFILI SPECIALI	106
897	DISSIPATORE	20	978	DISSIPATORE	10	1338	PROFILI SPECIALI	106
898	DISSIPATORE	14	979	DISSIPATORE	23	1400	PROFILI RACLE	120
899	DISSIPATORE	21	980	DISSIPATORE	25	1403	PROFILI RACLE	120
900	DISSIPATORE	11	981	DISSIPATORE	25	1404	PROFILI RACLE	120
901	DISSIPATORE	15	982	DISSIPATORE	26	1405	PROFILI RACLE	120
902	DISSIPATORE	21	983/N	DISSIPATORE	11	1407	PROFILI RACLE	120
903	DISSIPATORE	11	984	DISSIPATORE	17	1408	PROFILI RACLE	120
904	DISSIPATORE	12	985	DISSIPATORE	12	1409	PROFILI RACLE	120
905	DISSIPATORE	12	986	DISSIPATORE	26	1412	PROFILI RACLE	120
906	DISSIPATORE	8	987	DISSIPATORE	26	1413	PROFILI RACLE	120
907	DISSIPATORE	9	988	DISSIPATORE	27	1416	PROFILI RACLE	120
908	DISSIPATORE	59	989	DISSIPATORE	27	1417	PROFILI RACLE	120
909	DISSIPATORE	6	990	DISSIPATORE	27	1418	PROFILI RACLE	121
910	DISSIPATORE	24	991	DISSIPATORE	27	1419	PROFILI RACLE	121
911	DISSIPATORE	16	992	DISSIPATORE	25	1420	PROFILI RACLE	120
912	DISSIPATORE	14	993	DISSIPATORE	26	1421	PROFILI RACLE	121
913	DISSIPATORE	52	994	DISSIPATORE	22	1422	PROFILI RACLE	121
914	DISSIPATORE	7	996	DISSIPATORE	21	1424	PROFILI SPECIALI	120
915	DISSIPATORE	6	997	DISSIPATORE	9	1425	PROFILI SPECIALI	121
916	DISSIPATORE	8	998	DISSIPATORE	15	1429	PROFILI RACLE	120
917	DISSIPATORE	60	999	DISSIPATORE	12	1621	PROFILI SPECIALI	107
918	DISSIPATORE	24	1000	PROFILI STAND	64	1824	PROFILI SPECIALI	107
919	DISSIPATORE	6	1001	PROFILI STAND	64	2003	PROFILI SPECIALI	117
920	DISSIPATORE	19	1002	PROFILI STAND	64	2005	CONTENITORE ELETTRONICA	3
921	DISSIPATORE	9	1005	PROFILI STAND	64	2012	PROFILI SPECIALI	125
922	DISSIPATORE	60	1008	PROFILI STAND	64	2015	PROFILI RACLE	120
923	DISSIPATORE	60	1013	PROFILI STAND	64	2017	DISSIPATORE	55
924	DISSIPATORE	16	1100	PROFILI SPECIALI	124	2019	PROFILI SPECIALI	119
925	DISSIPATORE	18	1101	PROFILI SPECIALI	124	2021	PROFILI SPECIALI	109
926	DISSIPATORE	22	1102	PROFILI SPECIALI	124	2022	PROFILI SPECIALI	109
927	DISSIPATORE	22	1103	PROFILI SPECIALI	124	2024	PROFILI SPECIALI	109
928	DISSIPATORE	16	1104	PROFILI SPECIALI	124	2028	CONTENITORE ELETTRONICA	2
929	DISSIPATORE	18	1105	PROFILI SPECIALI	124	2031	PROFILI RACLE	120
930	DISSIPATORE	23	1106	PROFILI SPECIALI	124	2036	DISSIPATORE	5
931	DISSIPATORE	10	1107	PROFILI SPECIALI	124	2040	PROFILI SPECIALI	111
932	DISSIPATORE	17	1108	PROFILI SPECIALI	124	2041	PROFILI COMPONIBILI	72
933	DISSIPATORE	20	1109	PROFILI SPECIALI	124	2042	PROFILI COMPONIBILI	72
934	DISSIPATORE	6	1110	PROFILI SPECIALI	124	2043	PROFILI COMPONIBILI	72
936	DISSIPATORE	12	1200	PROFILI SPECIALI	123	2047	DISSIPATORE	3
937	DISSIPATORE	16	1201	PROFILI SPECIALI	123	2048	DISSIPATORE	3
938	DISSIPATORE	8	1203	PROFILI SPECIALI	123	2049	DISSIPATORE	59
939	DISSIPATORE	8	1204	PROFILI SPECIALI	123	2052	CONTENITORE ELETTRONICA	3

Indice Articoli

Consultate il Catalogo aggiornato Online
all'indirizzo www.omar-alluminio.it

2058	PROFILI SPECIALI	130	2260	DISSIPATORE	8	3020	PROFILI SPECIALI	119
2065	CONTENITORE ELETTRONICA	2	2266	DISSIPATORE	6	3021	PROFILI SPECIALI	119
2066	PROFILI SPECIALI	118	2271	DISSIPATORE	55	3022	PROFILI SPECIALI	119
2069	PROFILI FOTOVOLTAICO	94	2273	DISSIPATORE	5	3024	PROFILI SPECIALI	119
2072	DISSIPATORE	7	2274	DISSIPATORE	54	3026/N	PROFILI SPECIALI	114
2072D46	DISSIPATORE	7	2276	PROFILI FOTOVOLTAICO	99	3027/N	PROFILI SPECIALI	114
2073	DISSIPATORE	9	2277	PROFILI SPECIALI	115	3028	PROFILI SPECIALI	114
2073D70	DISSIPATORE	8	2278	DISSIPATORE	6	3029	PROFILI SPECIALI	108
2074	DISSIPATORE	7	2279	PROFILI SPECIALI	130	3030	PROFILI SPECIALI	108
2074D46	DISSIPATORE	7	2298	DISSIPATORE	5	3031	PROFILI SPECIALI	108
2075	DISSIPATORE	7	2300	PROFILI PNEUMATICA	90	3032	PROFILI SPECIALI	108
2076	DISSIPATORE	11	2318	PROFILI SPECIALI	117	3033	PROFILI SPECIALI	108
2077	PROFILI SPECIALI	113	2320	PROFILI SPECIALI	117	3034	PROFILI SPECIALI	108
2091	CONTENITORE ELETTRONICA	1	2321	PROFILI SPECIALI	117	3035	PROFILI SPECIALI	119
2096	PROFILI SPECIALI	130	2322	PROFILI SPECIALI	117	3036	PROFILI SPECIALI	113
2097	DISSIPATORE	59	2323	PROFILI SPECIALI	117	3037	PROFILI SPECIALI	113
2098	DISSIPATORE	56	2324	PROFILI SPECIALI	117	3043	PROFILI SPECIALI	118
2100	DISSIPATORE	5	2325	PROFILI SPECIALI	118	3044	PROFILI SPECIALI	117
2101	DISSIPATORE	62	2326	PROFILI SPECIALI	117	3045	PROFILI SPECIALI	118
2111	PROFILI SPECIALI	130	2327	PROFILI SPECIALI	117	3048	PROFILI SPECIALI	114
2112	DISSIPATORE	8	2328	PROFILI SPECIALI	117	3050	PROFILI SPECIALI	114
2113	PROFILI RACLE	120	2329	PROFILI SPECIALI	117	3051	PROFILI SPECIALI	110
2115	DISSIPATORE	11	2331	PROFILI SPECIALI	117	3052	PROFILI SPECIALI	110
2116	DISSIPATORE	59	2332	PROFILI SPECIALI	117	3053	PROFILI SPECIALI	110
2119	DISSIPATORE	6	2333	PROFILI SPECIALI	117	3054	PROFILI SPECIALI	110
2120	PROFILI SPECIALI	121	2334	PROFILI SPECIALI	117	3055	PROFILI SPECIALI	110
2126	CONTENITORE ELETTRONICA	2	2335	PROFILI SPECIALI	117	3056	PROFILI SPECIALI	110
2127	PROFILI SPECIALI	130	2336	PROFILI SPECIALI	117	3057	PROFILI SPECIALI	110
2129	DISSIPATORE	6	2338	PROFILI SPECIALI	117	3058	PROFILI SPECIALI	110
2131	CONTENITORE ELETTRONICA	3	2339	PROFILI SPECIALI	117	3059	PROFILI SPECIALI	110
2134	DISSIPATORE	7	2340	PROFILI SPECIALI	117	3060	PROFILI SPECIALI	110
2136	PROFILI SPECIALI	108	2341	PROFILI SPECIALI	117	3061	PROFILI SPECIALI	110
2139	DISSIPATORE	5	2342	PROFILI SPECIALI	118	3062	PROFILI SPECIALI	110
2142	DISSIPATORE	5	2343	PROFILI SPECIALI	118	3063	PROFILI SPECIALI	110
2144	DISSIPATORE	5	2344	PROFILI SPECIALI	117	3064	PROFILI SPECIALI	113
2148	DISSIPATORE	11	2345	PROFILI SPECIALI	117	3065	PROFILI SPECIALI	110
2153	DISSIPATORE	12	2346	PROFILI SPECIALI	117	3066	PROFILI SPECIALI	110
2154	CONTENITORE ELETTRONICA	3	2347	PROFILI SPECIALI	117	3067	PROFILI SPECIALI	113
2155	DISSIPATORE	23	2348	PROFILI SPECIALI	117	3068	PROFILI SPECIALI	110
2156	CONTENITORE ELETTRONICA	2	2349	PROFILI SPECIALI	117	3069	PROFILI SPECIALI	113
2158	DISSIPATORE	7	2350	PROFILI SPECIALI	117	3070	PROFILI SPECIALI	113
2160	PROFILI SPECIALI	114	2351	PROFILI SPECIALI	117	3071	PROFILI SPECIALI	113
2161	PROFILI SPECIALI	111	2352	PROFILI SPECIALI	117	3072	PROFILI SPECIALI	110
2163	PROFILI RACLE	121	2353	PROFILI SPECIALI	117	3073	PROFILI SPECIALI	110
2165	PROFILI SPECIALI	111	2354	PROFILI SPECIALI	119	3074	PROFILI SPECIALI	110
2170	DISSIPATORE	12	2355	PROFILI SPECIALI	119	3075	PROFILI SPECIALI	110
2176	DISSIPATORE	8	2356	PROFILI SPECIALI	119	3076	PROFILI SPECIALI	110
2181	DISSIPATORE	7	2357	PROFILI SPECIALI	117	3077	PROFILI SPECIALI	111
2183	PROFILI SPECIALI	111	2358	PROFILI SPECIALI	117	3078	PROFILI SPECIALI	111
2187	CONTENITORE ELETTRONICA	2	2448	CONTENITORE ELETTRONICA	1	3079	PROFILI SPECIALI	111
2193	DISSIPATORE	10	2496	CONTENITORE ELETTRONICA	1	3080	PROFILI SPECIALI	111
2196	DISSIPATORE	4	3000	PROFILI STAND	64	3081/N	PROFILI SPECIALI	111
2197	DISSIPATORE	9	3001	PROFILI SPECIALI	117	3082/N	PROFILI SPECIALI	109
2198	DISSIPATORE	5	3002	PROFILI SPECIALI	108	3083	PROFILI SPECIALI	125
2200	PROFILI SPECIALI	119	3003	PROFILI SPECIALI	117	3084	PROFILI SPECIALI	125
2202	DISSIPATORE	6	3004	PROFILI SPECIALI	117	3085	PROFILI SPECIALI	125
2203	DISSIPATORE	52	3004-1	PROFILI SPECIALI	117	3086	PROFILI SPECIALI	125
2210	DISSIPATORE	52	3005	PROFILI SPECIALI	113	3087	PROFILI SPECIALI	125
2212	PROFILI COM PONIBILI	70	3006	PROFILI SPECIALI	119	3088	PROFILI SPECIALI	125
2216	DISSIPATORE	5	3007	PROFILI SPECIALI	119	3089	PROFILI SPECIALI	125
2219	DISSIPATORE	4	3008	PROFILI SPECIALI	119	3090	PROFILI SPECIALI	125
2227	DISSIPATORE	60	3010	PROFILI SPECIALI	113	3091	PROFILI SPECIALI	125
2228	DISSIPATORE	109	3011	PROFILI SPECIALI	113	3092	PROFILI SPECIALI	125
2230	PROFILI SPECIALI	113	3012	PROFILI SPECIALI	113	3093	PROFILI SPECIALI	125
2232	CONTENITORE ELETTRONICA	1	3013	PROFILI SPECIALI	113	3097	DISSIPATORE	5
2235	DISSIPATORE	11	3014	PROFILI SPECIALI	113	3098	PROFILI SPECIALI	108
2243	PROFILI COM PONIBILI	66	3015	PROFILI SPECIALI	113	3099	PROFILI SPECIALI	108
2248	DISSIPATORE	4	3016	PROFILI SPECIALI	118	3100	PROFILI SPECIALI	109
2249	DISSIPATORE	22	3017	PROFILI SPECIALI	119	3101	PROFILI SPECIALI	108
2254	DISSIPATORE	60	3018	PROFILI SPECIALI	116	3102	PROFILI SPECIALI	108
2258	PROFILI SPECIALI	124	3019	PROFILI SPECIALI	111	3103	PROFILI SPECIALI	109

3104	PROFILI SPECIALI	108	3180	PROFILI SPECIALI	111	3263	PROFILI SPECIALI	110
3105	PROFILI SPECIALI	108	3181	PROFILI SPECIALI	111	3264	PROFILI SPECIALI	110
3106	PROFILI SPECIALI	108	3182	PROFILI SPECIALI	113	3265	PROFILI SPECIALI	113
3107	PROFILI SPECIALI	108	3184	PROFILI SPECIALI	113	3266	PROFILI SPECIALI	110
3108	PROFILI SPECIALI	108	3185	PROFILI SPECIALI	108	3267	PROFILI SPECIALI	110
3109	PROFILI SPECIALI	108	3187	PROFILI SPECIALI	119	3269	PROFILI SPECIALI	110
3110	PROFILI SPECIALI	109	3188	PROFILI SPECIALI	108	3270	PROFILI SPECIALI	117
3111	PROFILI SPECIALI	109	3189/N	PROFILI SPECIALI	111	3271	PROFILI RACLE	125
3112	PROFILI SPECIALI	108	3190	PROFILI SPECIALI	118	3272	PROFILI RACLE	125
3113	PROFILI SPECIALI	108	3191	PROFILI SPECIALI	111	3307	PROFILI SPECIALI	113
3114	PROFILI SPECIALI	108	3192	PROFILI SPECIALI	118	3308	PROFILI SPECIALI	125
3115	PROFILI SPECIALI	109	3193	PROFILI SPECIALI	111	3309	PROFILI SPECIALI	125
3116	PROFILI SPECIALI	109	3194	PROFILI SPECIALI	111	3310	PROFILI SPECIALI	109
3117	PROFILI SPECIALI	130	3195	PROFILI SPECIALI	111	3311	PROFILI SPECIALI	115
3118	PROFILI SPECIALI	109	3197	PROFILI SPECIALI	111	3312	PROFILI SPECIALI	115
3119	PROFILI SPECIALI	109	3199	PROFILI SPECIALI	111	3313	PROFILI SPECIALI	115
3120	PROFILI SPECIALI	109	3200	PROFILI SPECIALI	126	3314	PROFILI SPECIALI	120
3121	PROFILI SPECIALI	109	3201	PROFILI SPECIALI	126	3315	PROFILI SPECIALI	115
3122	PROFILI SPECIALI	109	3202	PROFILI SPECIALI	109	3316	PROFILI SPECIALI	115
3123	PROFILI SPECIALI	109	3203	PROFILI SPECIALI	114	3317	PROFILI SPECIALI	115
3124/N	PROFILI SPECIALI	109	3204	PROFILI SPECIALI	114	3318	PROFILI SPECIALI	116
3125	PROFILI SPECIALI	111	3205	PROFILI SPECIALI	114	3319	PROFILI SPECIALI	118
3126	PROFILI SPECIALI	109	3209	PROFILI SPECIALI	114	3320	PROFILI SPECIALI	118
3127	PROFILI SPECIALI	130	3210	PROFILI SPECIALI	114	3321	PROFILI SPECIALI	118
3128	PROFILI SPECIALI	109	3211	PROFILI SPECIALI	114	3322	PROFILI SPECIALI	118
3129/N	PROFILI SPECIALI	111	3212	PROFILI SPECIALI	114	3323	PROFILI SPECIALI	118
3130	PROFILI SPECIALI	109	3213	PROFILI SPECIALI	114	3324	PROFILI SPECIALI	118
3131	PROFILI SPECIALI	109	3214	PROFILI SPECIALI	114	3325	PROFILI SPECIALI	118
3132	PROFILI SPECIALI	111	3215	PROFILI SPECIALI	108	3326	PROFILI SPECIALI	118
3133	PROFILI SPECIALI	113	3216	PROFILI SPECIALI	111	3327	PROFILI SPECIALI	110
3134	PROFILI SPECIALI	113	3217	PROFILI SPECIALI	109	3328	PROFILI SPECIALI	110
3135	PROFILI SPECIALI	113	3218	PROFILI SPECIALI	108	3329	PROFILI SPECIALI	110
3137	PROFILI SPECIALI	111	3219	PROFILI SPECIALI	108	3330	PROFILI SPECIALI	110
3138	PROFILI SPECIALI	111	3220	PROFILI SPECIALI	109	3332	PROFILI SPECIALI	110
3140	PROFILI SPECIALI	113	3221	PROFILI SPECIALI	107	3333	PROFILI SPECIALI	111
3141/N	PROFILI SPECIALI	108	3222	PROFILI SPECIALI	107	3334	PROFILI SPECIALI	118
3142	PROFILI SPECIALI	119	3223	PROFILI SPECIALI	107	3335	PROFILI SPECIALI	117
3143	PROFILI SPECIALI	108	3224	PROFILI SPECIALI	107	3336	PROFILI SPECIALI	116
3144	PROFILI SPECIALI	108	3225	PROFILI SPECIALI	107	3337	PROFILI SPECIALI	111
3145	PROFILI SPECIALI	119	3226	PROFILI SPECIALI	108	3338	PROFILI SPECIALI	111
3146	PROFILI SPECIALI	119	3227	PROFILI SPECIALI	119	3339	PROFILI SPECIALI	115
3147	PROFILI SPECIALI	124	3229	PROFILI SPECIALI	130	3340	PROFILI SPECIALI	116
3148	PROFILI SPECIALI	114	3230	PROFILI SPECIALI	108	3341	TENDE PER INTERNI	128
3149	PROFILI SPECIALI	114	3231	PROFILI SPECIALI	113	3342	TENDE PER INTERNI	128
3150	PROFILI SPECIALI	114	3232	PROFILI SPECIALI	111	3343	TENDE PER INTERNI	128
3151	PROFILI SPECIALI	114	3234	PROFILI SPECIALI	125	3344	TENDE PER INTERNI	128
3152	PROFILI SPECIALI	109	3235	PROFILI SPECIALI	125	3345	TENDE PER INTERNI	128
3153	PROFILI SPECIALI	111	3236	PROFILI SPECIALI	125	3346	TENDE PER INTERNI	128
3154	PROFILI SPECIALI	111	3237	PROFILI SPECIALI	108	3347	TENDE PER INTERNI	128
3155	PROFILI SPECIALI	111	3238	PROFILI SPECIALI	108	3348	TENDE PER INTERNI	128
3156	PROFILI SPECIALI	107	3239	PROFILI SPECIALI	111	3349	TENDE PER INTERNI	128
3159	PROFILI SPECIALI	124	3240	PROFILI SPECIALI	110	3350	TENDE PER INTERNI	128
3160	PROFILI SPECIALI	114	3241	PROFILI SPECIALI	110	3351	TENDE PER INTERNI	129
3161	PROFILI SPECIALI	114	3242	PROFILI SPECIALI	110	3354	TENDE PER INTERNI	129
3162	PROFILI SPECIALI	107	3243	PROFILI SPECIALI	110	3355	TENDE PER INTERNI	129
3163	PROFILI SPECIALI	111	3245	PROFILI SPECIALI	110	3356	TENDE PER INTERNI	129
3164	PROFILI SPECIALI	109	3246	PROFILI SPECIALI	110	3357	TENDE PER INTERNI	129
3165	PROFILI SPECIALI	111	3247	PROFILI SPECIALI	110	3358	TENDE PER INTERNI	129
3166	PROFILI SPECIALI	111	3248	PROFILI SPECIALI	110	3359	TENDE PER INTERNI	129
3167	PROFILI SPECIALI	114	3249	PROFILI SPECIALI	110	3672	CONTENITORE ELETTRONICA	1
3168	PROFILI SPECIALI	109	3250	PROFILI SPECIALI	110	3696	CONTENITORE ELETTRONICA	1
3169	PROFILI SPECIALI	111	3251	PROFILI SPECIALI	117	4848	CONTENITORE ELETTRONICA	1
3170	PROFILI SPECIALI	110	3252	PROFILI SPECIALI	110	4896	CONTENITORE ELETTRONICA	1
3171	PROFILI SPECIALI	108	3253	PROFILI SPECIALI	110	7272	CONTENITORE ELETTRONICA	1
3172	PROFILI SPECIALI	114	3254	PROFILI SPECIALI	118	9696	CONTENITORE ELETTRONICA	1
3173	PROFILI SPECIALI	109	3256	PROFILI SPECIALI	118	36144	CONTENITORE ELETTRONICA	1
3174	PROFILI SPECIALI	111	3257	PROFILI SPECIALI	110	48192	CONTENITORE ELETTRONICA	2
3175	PROFILI SPECIALI	111	3259	PROFILI SPECIALI	110	50144	CONTENITORE ELETTRONICA	1
3177	PROFILI SPECIALI	108	3260	PROFILI SPECIALI	110	72144	CONTENITORE ELETTRONICA	1
3178	PROFILI SPECIALI	109	3261	PROFILI SPECIALI	110	96192	CONTENITORE ELETTRONICA	2
3179	PROFILI SPECIALI	109	3262	PROFILI SPECIALI	110	PNC100	PROFILI PNEUMATICI	87

Via Newton, n.12
20016 Pero (Milano - Italy)
Tel. +39 02 3535955 r.a. Fax. +39 02 3539929
E-Mail: info@omar-aluminio.it

Cataloghi Online: www.omar-aluminio.it
www.omar-aluminio.com
PROFILATI ALLUMINIO A DISEGNO / STANDARD / SPECIALI / E PER:
ELETTRONICA / LED / FOTOVOLTAICO / AUTOMAZIONE ROBOTICA / PNEUMATICA / AUTOMOTIVE



Via Newton, n. 12
20016 Pero (Milano - Italy)
Tel. +39 02 3535955 r.a. Fax. +39 02 3539929
E. Mail: info@omar-alluminio.it

Cataloghi Online: www.omar-alluminio.it
www.omar-alluminio.com
PROFILATI ALLUMINIO A DISEGNO / STANDARD / SPECIALI / E PER:
ELETTRONICA / LED / FOTOVOLTAICO / AUTOMAZIONE ROBOTICA / PNEUMATICA / AUTOMOTIVE



Indice Articoli

Consultate il Catalogo aggiornato Online
all'indirizzo www.omar-alluminio.it

PNC25	PROFILI PNEUMATICI	87	PNT2024	PROFILI PNEUMATICI	86			
PNC32	PROFILI PNEUMATICI	87	PNT2025	PROFILI PNEUMATICI	86			
PNC40	PROFILI PNEUMATICI	87	PNT2529	PROFILI PNEUMATICI	86			
PNC50	PROFILI PNEUMATICI	87	PNT2530	PROFILI PNEUMATICI	86			
PNC63	PROFILI PNEUMATICI	87	PNT3236	PROFILI PNEUMATICI	86			
PNC80	PROFILI PNEUMATICI	87	PNT3238	PROFILI PNEUMATICI	86			
PNCT100	PROFILI PNEUMATICI	88	PNT3540	PROFILI PNEUMATICI	86			
PNCT25	PROFILI PNEUMATICI	88	PNT3640	PROFILI PNEUMATICI	86			
PNCT32	PROFILI PNEUMATICI	88	PNT4044	PROFILI PNEUMATICI	86			
PNCT40	PROFILI PNEUMATICI	88	PNT4045	PROFILI PNEUMATICI	86			
PNCT50	PROFILI PNEUMATICI	88	PNT5054	PROFILI PNEUMATICI	86			
PNCT63	PROFILI PNEUMATICI	88	PNT5055	PROFILI PNEUMATICI	86			
PNCT80	PROFILI PNEUMATICI	88	PNT5057	PROFILI PNEUMATICI	86			
PNLG100	PROFILI PNEUMATICI	89	PNT5060	PROFILI PNEUMATICI	86			
PNLG125	PROFILI PNEUMATICI	89	PNT5560	PROFILI PNEUMATICI	86			
PNLG32	PROFILI PNEUMATICI	89	PNT5660	PROFILI PNEUMATICI	86			
PNLG40	PROFILI PNEUMATICI	89	PNT6065	PROFILI PNEUMATICI	86			
PNLG50	PROFILI PNEUMATICI	89	PNT6367	PROFILI PNEUMATICI	86			
PNLG63	PROFILI PNEUMATICI	89	PNT6368	PROFILI PNEUMATICI	86			
PNLG80	PROFILI PNEUMATICI	89	PNT6570	PROFILI PNEUMATICI	86			
PNM80100	PROFILI PNEUMATICI	79	PNT7075	PROFILI PNEUMATICI	86			
PNM80125	PROFILI PNEUMATICI	79	PNT7580	PROFILI PNEUMATICI	86			
PNM8020	PROFILI PNEUMATICI	79	PNT8085	PROFILI PNEUMATICI	86			
PNM8025	PROFILI PNEUMATICI	79	PNT8086	PROFILI PNEUMATICI	86			
PNM8032	PROFILI PNEUMATICI	79	PNT8590	PROFILI PNEUMATICI	86			
PNM8040	PROFILI PNEUMATICI	79	PNT9095	PROFILI PNEUMATICI	86			
PNM8050	PROFILI PNEUMATICI	79	PNT9097	PROFILI PNEUMATICI	86			
PNM8063	PROFILI PNEUMATICI	79	PNT95100	PROFILI PNEUMATICI	86			
PNM8080	PROFILI PNEUMATICI	79	PR30X3,6X1,8	TENDE PER INTERNI	128			
PNM89100	PROFILI PNEUMATICI	82	PR40X3X1,5	TENDE PER INTERNI	128			
PNM89125	PROFILI PNEUMATICI	82	PR40X3,6X1,8	TENDE PER INTERNI	128			
PNM89160	PROFILI PNEUMATICI	83	TR200X20/S	PROFILI SPECIALI	112			
PNM89200	PROFILI PNEUMATICI	83	TR200X25/S	PROFILI SPECIALI	112			
PNM8932	PROFILI PNEUMATICI	81	TR200X50/S	PROFILI SPECIALI	112			
PNM8940	PROFILI PNEUMATICI	81	TR200X70/S	PROFILI SPECIALI	112			
PNM8950	PROFILI PNEUMATICI	81	TR270X40/S	PROFILI SPECIALI	112			
PNM8963	PROFILI PNEUMATICI	81	TR300X50/S	PROFILI SPECIALI	112			
PNM8980	PROFILI PNEUMATICI	81	TR330X35/S	PROFILI SPECIALI	112			
PNM90100	PROFILI PNEUMATICI	80						
PNM9032	PROFILI PNEUMATICI	80						
PNM9040	PROFILI PNEUMATICI	80						
PNM9050	PROFILI PNEUMATICI	80						
PNM9063	PROFILI PNEUMATICI	80						
PNM9080	PROFILI PNEUMATICI	80						
PNP94100	PROFILI PNEUMATICI	85						
PNP9416	PROFILI PNEUMATICI	85						
PNP9420	PROFILI PNEUMATICI	85						
PNP9425	PROFILI PNEUMATICI	85						
PNP9432	PROFILI PNEUMATICI	85						
PNP9440	PROFILI PNEUMATICI	85						
PNP9450	PROFILI PNEUMATICI	85						
PNP9463	PROFILI PNEUMATICI	85						
PNP9480	PROFILI PNEUMATICI	85						
PNR99100	PROFILI PNEUMATICI	84						
PNR99125	PROFILI PNEUMATICI	84						
PNR9932	PROFILI PNEUMATICI	84						
PNR9940	PROFILI PNEUMATICI	84						
PNR9950	PROFILI PNEUMATICI	84						
PNR9963	PROFILI PNEUMATICI	84						
PNR9980	PROFILI PNEUMATICI	84						
PNT100106	PROFILI PNEUMATICI	86						
PNT100107	PROFILI PNEUMATICI	86						
PNT105110	PROFILI PNEUMATICI	86						
PNT1216	PROFILI PNEUMATICI	86						
PNT125131	PROFILI PNEUMATICI	86						
PNT125132	PROFILI PNEUMATICI	86						
PNT150160	PROFILI PNEUMATICI	86						
PNT160167	PROFILI PNEUMATICI	86						
PNT160170	PROFILI PNEUMATICI	86						
PNT1620	PROFILI PNEUMATICI	86						
PNT200210	PROFILI PNEUMATICI	86						

Tipo di matrici di estrusione

Extrusion tools

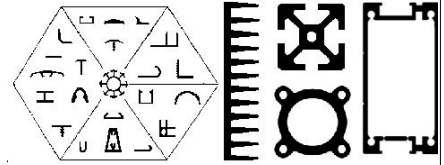

A) matrice piana per
profilato aperto

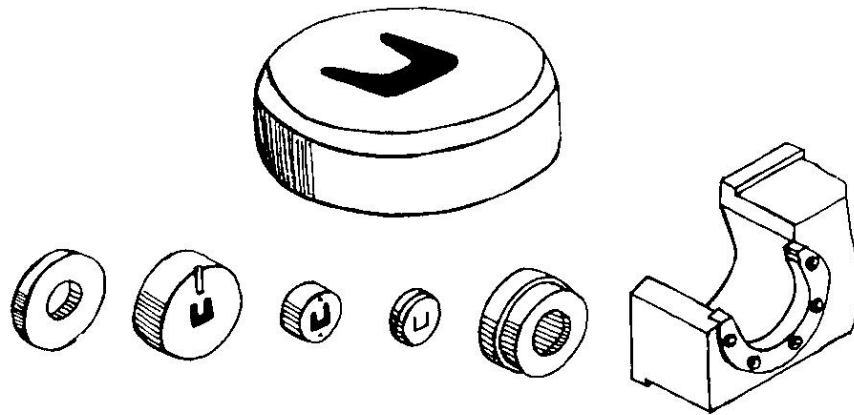

B) matrice Spyder per
profilato cavo

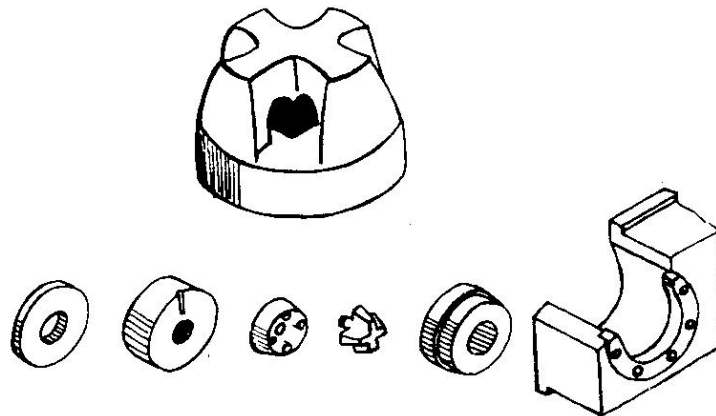

C) matrice Porthole
per profilato cavo

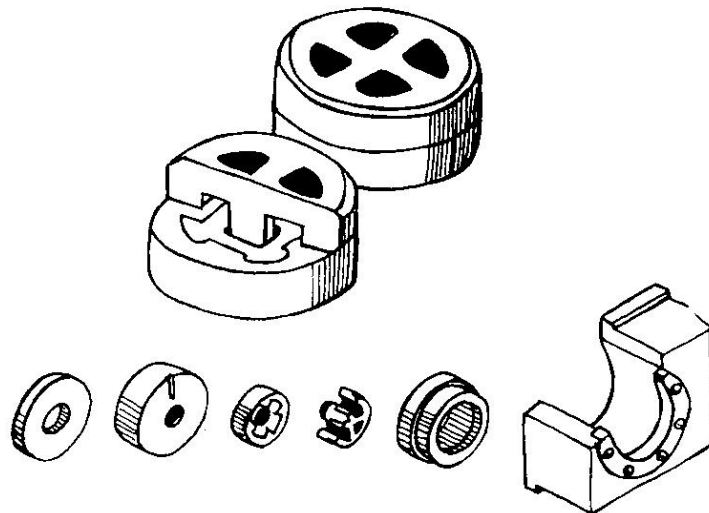

D) matrice a Ponte simile
a Porthole per profilato cavo

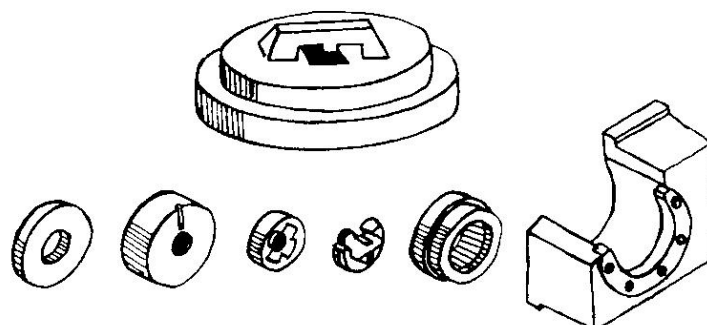

Via Newton, n.12
20016 Pero (Milano - Italy)
Tel. +39 02 3535955 r.a. Fax. +39 02 3539929
E-Mail: info@omar-alluminio.it

Cataloghi Online: www.omar-alluminio.it
www.omar-alluminio.com

PROFILATI ALLUMINIO A DISEGNO / STANDARD / SPECIALI / E PER:
ELETTRONICA / LED / FOTOVOLTAICO / AUTOMAZIONE ROBOTICA / PNEUMATICA / AUTOMOTIVE

OMAR s.r.l.
PROFILATI ALLUMINIO
ALTA TECNOLOGIA



- DIMENSIONI MASSIME ESTRUDIBILI -

SCALA 1:3

470

330

R145

R90

PRESSA 3200 TON

PRESSA 6050 TON

450

630

Cataloghi Online: www.omar-alluminio.it
www.omar-alluminio.com

Via Newton, n.12

20016 Pero (Milano - Italy)

Tel. +39 02 3535955 r.a. Fax. +39 02 3539929

E. Mail: info@omar-alluminio.it

PROFILATI ALLUMINIO A DISEGNO / STANDARD / SPECIALI / E PER:

ELETTRONICA / LED / FOTOVOLTAICO / AUTOMAZIONE ROBOTICA / PNEUMATICA / AUTOMOTIVE

OMAR s.r.l.
PROFILATI ALLUMINIO
ALTA TECNOLOGIA

Principali leghe da estrusione

Extrusion aluminium alloy proprieties

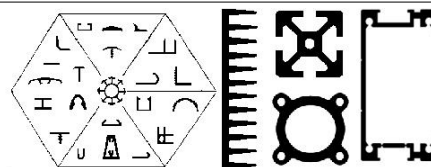

LEGA DI ALLUMINIO DA ESTRUSIONE EN AW-6060

La lega EN AW 6060 è lega da estrusione più diffusa sul mercato europeo, per le sue doti di alta velocità di deformazione a caldo.

Essa consente la realizzazione di profilati con sezione anche complessa, comprendente cavità e scanalature, per avvicinare quanto più possibile il disegno dell'estruso a quello del manufatto finito, e ridurre al minimo le lavorazioni intermedie.

Essa inoltre presenta ottima resistenza alla corrosione ambientale, anche in atmosfera industriale e marina.

Caratteristiche fisiche

Massa volumica	2,70	Gr/cm3	Conducibilità termica a 20°C	Nello stato 0: 2,09 W/cm °Kelvin Nello stato T6: 1,75 W/cm °Kelvin
Punto di fusione inferiore	605	C	Coeff. Di dilatazione termica lineare	Tra 20° e 100°C: 23,0 -10-6 1°/Kelvin Tra 20° e 200°C: 24,0 -10-6 1°/Kelvin Tra 20° e 300°C: 25,0 -10-6 1°/Kelvin
Calore specifico tra 0° e 100°C	890	Joule/Kg °Kelvin	Resistività elettrica a 20°C	Nello stato 0: 3,14 microOhm *cm Nello stato T6: 3,25 microOhm *cm
Modulo di elasticità lineare E	69000	Newton/mm2		
Modulo di elasticità tangenziale G	26000	Newton/mm2		

Tipo profilo	(1) stato fisico di fornitura	Diametro D		Carico	Di rottura σ	Carico di	Rottura σ	Allungamento	
		o spess. S	[mm] per tonde,					Trazione	Rm [Mpa]
		o spess. Di parete	e per barre,	min	max	min	max	min	max
tondi e barre piane	T4 (*)	D ≤150	S ≤150	120	-	60	-	16	14
	T5	D ≤150	S ≤150	160	-	120	-	8	6
	T6 (*)	D ≤150	S ≤150	190	-	150	-	8	6
	T64 (*)	D ≤50	S ≤50	180	-	120	-	12	10
	T66 (*)	D ≤150	S ≤150	215	-	160	-	8	6
tubi	T4(*)	e ≤15		120	-	60	-	16	14
	T5	e ≤15		160	-	120	-	8	6
	T6(*)	e ≤15		190	-	150	-	8	6
	T64(*)	e ≤15		180	-	120	-	12	10
	T66(*)	e ≤15		215	-	160	-	8	6
Profili aperti e cavi	T4 (*)	e ≤25		120	-	60	-	16	14
	T5	e ≤5		160	-	120	-	8	6
		5 < e ≤ 25		140	-	100	-	8	6
	T6 (*)	e ≤3		190	-	150	-	8	6
		3 < e ≤ 25		170	-	140	-	8	6
	T64 (*)	e ≤15		180	-	120	-	12	10
	T66 (*)	e ≤3		215	-	160	-	8	6
3 < e ≤ 25			195	-	150	-	8	6	

LEGA	Stato fisico	Deformabilità plastica		Lavorabilità su macchina utensile	Saldabilità	Lucidabilità	Ossidazione	anodica		Resistenza alla corrosione		
		a freddo	a caldo					protettiva	decorativa	urbana	industriale	marina
EN AW-3103	F,H 112	2	1	5	3	4	3	3	1	1	2	
	O,H 111	2	1	5	3	4	3	3	1	1	2	
EN AW-6060	O	2	1	5	2	4	1	2	1	2	2	
	T1,T4	3	2	4	2	3	1	1	1	2	2	
	T5,T6	4	X	3	2	2	1	1	1	2	2	
EN AW-6063	O,H 111	2	1	5	2	4	1	2	2	2	3	
	T4	3	2	4	2	3	1	1	2	2	3	
	T5,T6	4	X	3	2	2	1	1	2	2	3	
EN AW-6005A	O	2	1	4	2	3	2	4	2	3	3	
	T4	3	2	3	2	2	2	3	2	3	3	
	T5,T6	4	X	2	2	1	2	3	2	3	3	
EN AW-6082	O,H 111	2	1	4	2	3	2	3	3	3	3	
	T4	3	2	3	2	2	2	2	3	3	3	
	T5,T6	4	X	2	2	1	2	2	3	3	3	

INDICE DI VALUTAZIONE: 1=OTTIMO 2=BUONO 3=SUFFICIENTE 4=MEDIOCRE 5=SCARSO X=NON APPLICABILE AGLI STATI T5 E T6

Via Newton, n.12
20016 Pero (Milano - Italy)
Tel. +39 02 3535955 r.a. Fax. +39 02 3539929
E-Mail: info@omar-alluminio.it

Cataloghi Online: www.omar-alluminio.it
www.omar-alluminio.com

PROFILATI ALLUMINIO A DISEGNO / STANDARD / SPECIALI / E PER:
ELETTRONICA / LED / FOTOVOLTAICO / AUTOMAZIONE ROBOTICA / PNEUMATICA / AUTOMOTIVE



FIERA MILANO RHO - PERO

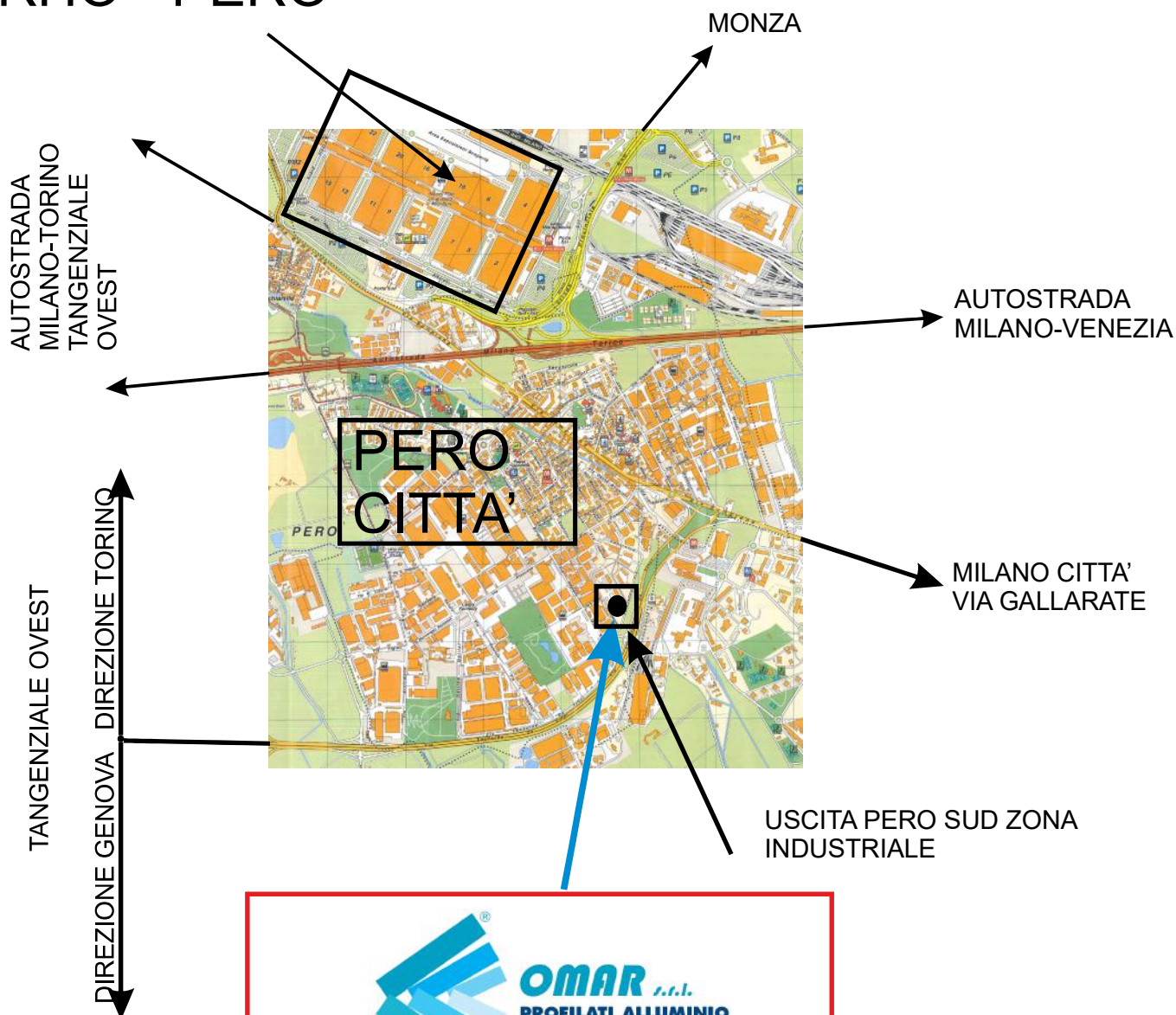

Via Newton, n.12
20016 Pero (Milano - Italy)
Tel.+39 02 3535955 r.a.
Fax.+39 02 3539929
E.Mail: info@omar-alluminio.it

Consultate il ns. catalogo aggiornato online all'indirizzo:

www.omar-alluminio.it
www.omar-alluminio.com
www.omar-alluminio.eu

PROFILATI IN ALLUMINIO
A DISEGNO-STANDARD-SPECIALI



E PER: ELETTRONICA-LED-FOTOVOLTAICO
AUTOMAZIONE ROBOTICA-PNEUMATICA-AUTOMOTIVE