

- °Perfiles de aluminio un diseño/estándar/especial
- °Disipadores de calor de barra
- °Disipadores de calor alto rendimiento
- °Disipadores de calor para LED
- °Disipadores de calor mecanizados diseño y anodizado
- °Contenedores para tarjeteros para electrónica en aluminio tipo DIN 43700
- °Perfiles estructurales modulares para robótica
- °Perfiles estructurales modulares para sistemas FOTOVOLTAICOS

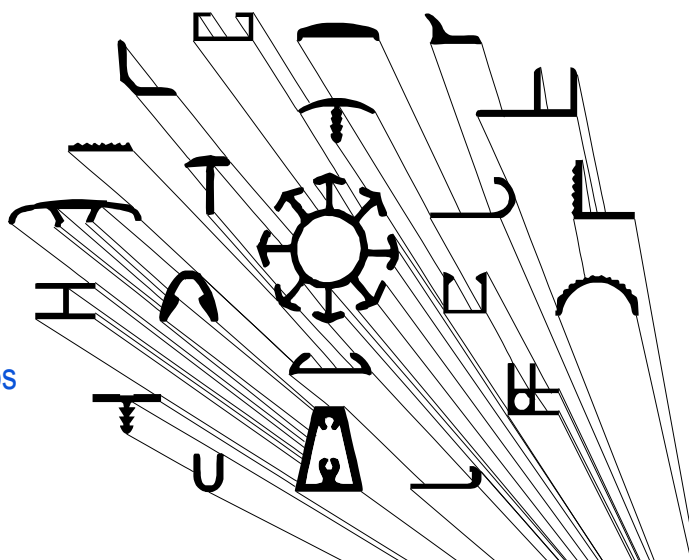

OMAR s.r.l.
PROFILATI ALLUMINIO
ALTA TECNOLOGIA

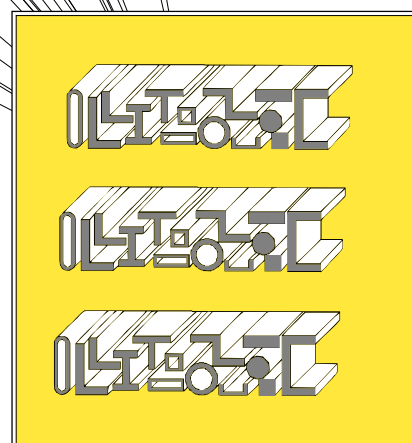

Las "muchas formas" del tocho de aluminio

Perfiles ESTÁNDAR (canales, placas, ángulos, tubos, barras etc.)

Edición de octubre de 2022

Consulta el catálogo actualizado online en:

www.omar-alluminio.it

°Perfiles para neumática

www.omar-alluminio.com

°Perfiles de stand

www.angolari-alluminio.it

°Perfiles para rodapiés
rodapiés arquitrabes

www.canalini-alluminio.it

°Productos derivados de perfiles
de aluminio

www.piatti-alluminio.it

www.tubi-alluminio.it

°Mecanizado
perfiles de aluminio



Via Newton, n.12
20016 Pero (Milano - Italy)
Tel.+39 02 3535955 r.a.
Fax.+39 02 3539929
E.Mail: info@omar-alluminio.it

Producción y venta de perfiles de aluminio: barras rectangulares, barras rectangulares con bordes redondeados, canales simples y dobles, barras angulares de lados iguales, barras angulares de lados desiguales, tubos cuadrados con bordes afilados, tubos rectangulares con bordes redondeados, tubos redondos, barras redondas, barras cuadradas, hexagonales, perfiles en '1', perfiles en '2', tubos semicirculares y semicirculares, canales y perfiles de base redonda para correderas, perfiles en 'H', puertas correderas para escaparates, puertas/lapas de juntas y goteros bandejas, clavos, perfiles para mesas, escritorios, cocinas, platos y rinconeros ranurados, perfiles para zócalos y paneles, marcos y tiradores, contravítores, pasamanos, perfiles para montaje de stands, tiendas, perfiles complementarios, perfiles para tejados y ventanas, perfiles portapapeles y perfiles para ascensores, perfiles náuticos, perfiles para fábricas de peines, perfiles para carteles y cajas, cuchillas portaescobillas

PERFILES DE ALUMINIO
POR DIBUJO-ESTÁNDAR-ESPECIAL



ELECTRÓNICA-LED-FOTOVOLTAICA
AUTOMATIZACIÓN ROBÓTICA-NEUMÁTICA-AUTOMOTIVA

Sede Legale ed Operativa: Via Newton 12 - 20016 Pero (Mi) - Tribunale di Milano n.272685 Rea 1251332 - C.F. e P.IVA 08863710151 Capitale Sociale € 10.400 i.v.

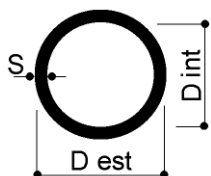

Para otras dimensiones de tubos redondos de aluminio consultar el sitio:

www.tubi-alluminio.it

TUBOS REDONDOS

TUBI TONDI	D est	D int	S	GR/MT	TUBI TONDI	D est	D int	S	GR/MT
TT 19x11	19	11	4	288	TT 22x10,50	22	10,5	5,75	791
TT 19x12	19	12	3,5	460	TT 22x12	22	12	5	721
TT 19x13	19	13	3	407	TT 22x12,50	22	12,5	4,75	695
TT 19x15	19	15	2	288	TT 22x13	22	13	4,5	668
TT 19x16	19	16	1,5	223	TT 22x14	22	14	4	633
TT 19x16,40	19	16,4	1,3	195	TT 22x15	22	15	3,5	549
TT 19x16,60	19	16,6	1,2	195	TT 22x16	22	16	3	483
TT 19x17	19	17	1	152	TT 22x16,40	22	16,4	2,8	456
TT 19,5x15	19,5	15	2,25	329	TT 22x16,60	22	16,6	2,7	443
TT 19,5x17,5	19,5	17,5	1	157	TT 22x17	22	17	2,5	414
TT 19,95x17,40	19,95	17,4	1,275	200	TT 22x17,50	22	17,5	2,25	377
TT 19,9x14,50	19,9	14,5	2,7	393	TT 22x18	22	18	2	339
TT 20x6	20	6	7	772	TT 22x19	22	19	1,5	261
TT 20x6,80	20	6,8	6,6	758	TT 22x19,20	22	19,2	1,4	244
TT 20x7	20	7	6,5	744	TT 22x19,40	22	19,4	1,3	226
TT 20x8	20	8	6	713	TT 22x19,60	22	19,6	1,2	213
TT 20x8,50	20	8,5	5,75	695	TT 22x19,80	22	19,8	1,1	194
TT 20x9	20	9	5,5	676	TT 22x20	22	20	1	178
TT 20x10	20	10	5	636	TT 22x20,40	22	20,4	0,8	143
TT 20x10,20	20	10,2	4,9	627	TT 22,1x12	22,1	12	5,05	730
TT 20x10,30	20	10,3	4,85	623	TT 22,1x20,10	22,1	20,1	1	179
TT 20x11	20	11	4,5	592	TT 22,2x20,2	22,2	20,2	1	181
TT 20x12	20	12	4	543	TT 22,3x14,30	22,3	14,3	4	621
TT 20x13	20	13	3,5	490	TT 22,3x16,50	22,3	16,5	2,9	477
TT 20x14	20	14	3	433	TT 22,3x19	22,3	19	1,65	289
TT 20x15	20	15	2,5	371	TT 22,4x19,1	22,4	19,1	1,65	390
TT 20x16	20	16	2	306	TT 22,5x18,50	22,5	18,5	2	348
TT 20x17	20	17	1,5	235	TT 22,5x19,50	22,5	19,5	1,5	267
TT 20x17,40	20	17,4	1,3	205	TT 22,5x20,10	22,5	20,1	1,2	217
TT 20x17,60	20	17,6	1,2	192	TT 22,5x20,50	22,5	20,5	1	184
TT 20x18	20	18	1	161	TT 22,7x16,50	22,7	16,5	3,1	514
TT 20,1x16,10	20,1	16,1	2	308	TT 23x12	23	12	5,5	815
TT 20,1x17,50	20,1	17,5	1,3	205	TT 23x12,50	23	12,5	5,25	790
TT 20,3x18,70	20,3	18,7	0,8	132	TT 23x16	23	16	3,5	579
TT 20,5x18,10	20,5	18,1	1,2	198	TT 23x17	23	17	3	509
TT 20,7x10,50	20,7	10,5	5,1	675	TT 23x18	23	18	2,5	435
TT 21x8,50	21	8,5	6,25	782	TT 23x19	23	19	2	356
TT 21x14	21	14	3,5	520	TT 23x19,50	23	19,5	1,75	315
TT 21x14,3	21	14,3	3,35	502	TT 23x20	23	20	1,5	273
TT 21x17	21	17	2	322	TT 23x20,60	23	20,6	1,2	222
TT 21x18	21	18	1,5	249	TT 23x20,80	23	20,8	1,1	204
TT 21x19	21	19	1	170	TT 23x21	23	21	1	186
TT 21,25x16,85	21,25	16,85	2,2	355	TT 23,5x10,80	23,5	10,8	6,35	923
TT 21,6x17	21,6	17	2,3	376	TT 23,5x20,50	23,5	20,5	1,5	281
TT 21,85x5,70	21,85	5,7	8,075	944	TT 23,5x21,50	23,5	21,5	1	192
TT 22x10	22	10	6	814	TT 23,8x20,20	23,8	20,2	1,8	336
TT 22x10,20	22	10,2	5,9	800	TT 24x14	24	14	5	805

* Salvo que se indique lo contrario, los perfiles son de aleación EN AW-6060T6.

* Todas las dimensiones dimensionales se expresan en mm.

Via Newton, n.12
20016 Pero (Milano - Italy)
Tel. +39 02 3535955 r.a. Fax. +39 02 3539929
E-Mail: info@omar-alluminio.it

Cataloghi Online: www.omar-alluminio.it
www.omar-alluminio.com
PERFILES DE ALUMINIO A MEDIDA / ESTÁNDAR / ESPECIAL / Y PARA:
ELECTRÓNICA / LED / FOTOVOLTAICA / AUTOMATIZACIÓN ROBÓTICA / NEUMÁTICA / AUTOMOCIÓN



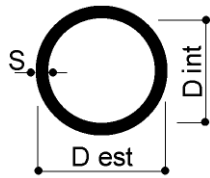

Para otras dimensiones de tubos redondos de aluminio consultar el sitio:

www.tubi-alluminio.it

TUBOS REDONDOS

TUBI TONDI	D est	D int	S	GR/MT	TUBI TONDI	D est	D int	S	GR/MT
TT 24x14,20	24	14,2	4,9	794	TT 25x22,80	25	22,8	1,1	223
TT 24x15	24	15	4,5	744	TT 25x23	25	23	1	203
TT 24x16	24	16	4	679	TT 25,2x20	25,2	20	2,6	~500
TT 24x18	24	18	3	534	TT 25,2x20,30	25,2	20,3	2,45	473
TT 24x19	24	19	2,5	455	TT 25,2x23,20	25,2	23,2	1	205
TT 24x20	24	20	2	373	TT 25,4x12,20	25,4	12,2	6,6	1052
TT 24x20,20	24	20,2	1,9	356	TT 25,4x19,86	25,4	19,86	2,77	532
TT 24x20,80	24	20,8	1,6	317	TT 25,4x21,20	25,4	21,2	2,1	414
TT 24x21	24	21	1,5	286	TT 25,4x22,40	25,4	22,4	1,5	304
TT 24x21,50	24	21,5	1,25	240	TT 25,5x12,50	25,5	12,5	6,5	1044
TT 24x22	24	22	1	195	TT 25,5x14,50	25,5	14,5	5,5	932
TT 24,3x18,50	24,3	18,5	2,9	526	TT 25,5x22	25,5	22	1,75	352
TT 24,5x9,50	24,5	9,5	7,5	1081	TT 25,5x23,3	25,5	23,3	1,1	223
TT 24,5x22,20	24,5	22,2	1,15	227	TT 26x15	26	15	5,5	956
TT 24,6x20	24,6	20	2,3	435	TT 26x16	26	16	5	890
TT 24,7x21,70	24,7	21,7	1,5	294	TT 26x17	26	17	4,5	821
TT 24,8x19	24,8	19	2,9	537	TT 26x17,30	26	17,3	4,35	799
TT 24,8x20,80	24,8	20,8	2	387	TT 26x17,80	26	17,8	4,1	762
TT 25x5	25	5	10	1275	TT 26x18	26	18	4	746
TT 25x5,50	25	5,5	9,75	1261	TT 26x20	26	20	3	585
TT 25x7	25	7	9	1221	TT 26x21	26	21	2,5	498
TT 25x8,20	25	8,2	8,4	1183	TT 26x22	26	22	2	407
TT 25x8,50	25	8,5	8,25	1172	TT 26x22,40	26	22,4	1,8	370
TT 25x10	25	10	7,5	1113	TT 26x23	26	23	1,5	312
TT 25x10,30	25	10,3	7,35	1099	TT 26x23,20	26	23,2	1,4	295
TT 25x11	25	11	7	1069	TT 26x23,50	26	23,5	1,25	262
TT 25x12	25	12	6,5	1020	TT 26x23,60	26	23,6	1,2	250
TT 25x12,50	25	12,5	6,25	994	TT 26x24	26	24	1	213
TT 25x13	25	13	6	966	TT 26,15x16,35	26,15	16,35	4,9	883
TT 25x14	25	14	5,5	909	TT 26,4x21,70	26,4	21,7	2,35	478
TT 25x15	25	15	5	848	TT 26,45x19,65	26,45	19,65	3,4	665
TT 25x15,20	25	15,2	4,9	835	TT 26,5x12,40	26,5	12,4	7,05	1163
TT 25x16	25	16	4,5	782	TT 26,5x19,50	26,5	19,5	3,5	680
TT 25x16,50	25	16,5	4,25	748	TT 26,5x21,60	26,5	21,6	2,45	502
TT 25x17	25	17	4	713	TT 26,7x22,70	26,7	22,7	2	419
TT 25x18	25	18	3,5	638	TT 26,8x21	26,8	21	2,9	589
TT 25x18,50	25	18,5	3,25	600	TT 27x17	27	17	5	1003
TT 25x19	25	19	3	560	TT 27x19	27	19	4	780
TT 25x19,80	25	19,8	2,6	318	TT 27x20,60	27	20,6	3,2	646
TT 25x20	25	20	2,5	477	TT 27x21	27	21	3	610
TT 25x21	25	21	2	390	TT 27x21,40	27	21,4	2,8	575
TT 25x22	25	22	1,5	300	TT 27x23	27	23	2	424
TT 25x22,20	25	22,2	1,4	278	TT 27x24	27	24	1,5	324
TT 25x22,40	25	22,4	1,3	260	TT 27x25	27	25	1	220
TT 25x22,50	25	22,5	1,25	254	TT 27,5x24	27,5	24	1,75	382
TT 25x22,60	25	22,6	1,2	242	TT 27,5x25,10	27,5	25,1	1,2	268
TT 25x22,70	25	22,7	1,15	232	TT 27,6x20,60	27,6	20,6	3,5	715

* Salvo que se indique lo contrario, los perfiles son de aleación EN AW-6060T6.

* Todas las dimensiones dimensionales se expresan en mm.

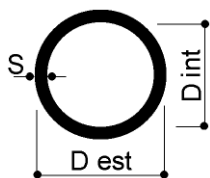

Para otras dimensiones de tubos redondos de aluminio consultar el sitio:

www.tubi-alluminio.it

TUBOS REDONDOS

TUBI TONDI	D est	D int	S	GR/MT	TUBI TONDI	D est	D int	S	GR/MT
TT 27,6x21	27,6	21	3,3	680	TT 29,8x27,40	29,8	27,4	1,2	291
TT 27,6x23,2	27,6	23,2	2,2	473	TT 30x8	30	8	11	1772
TT 27,6x23,6	27,6	23,6	2	435	TT 30x10,50	30	10,5	9,75	1674
TT 27,9x23	27,9	23	2,45	529	TT 30x13,20	30	13,2	8,4	1538
TT 28x15	28	15	6,5	1186	TT 30x13,50	30	13,5	8,25	1522
TT 28x16	28	16	6	1119	TT 30x13,80	30	13,8	8,1	1505
TT 28x18	28	18	5	970	TT 30x14	30	14	8	1490
TT 28x19	28	19	4,5	897	TT 30x15	30	15	7,5	1431
TT 28x20	28	20	4	816	TT 30x16	30	16	7	1366
TT 28x21	28	21	3,5	727	TT 30x16,40	30	16,4	6,8	1337
TT 28x21,50	28	21,5	3,25	682	TT 30x17	30	17	6,5	1296
TT 28x21,70	28	21,7	3,15	664	TT 30x17,50	30	17,5	6,25	1222
TT 28x22	28	22	3	636	TT 30x18	30	18	6	1221
TT 28x23	28	23	2,5	541	TT 30x19	30	19	5,5	1142
TT 28x23,50	28	23,5	2,25	491	TT 30x20	30	20	5	1060
TT 28x24	28	24	2	441	TT 30x21	30	21	4,5	973
TT 28x24,20	28	24,2	1,9	419	TT 30x22	30	22	4	882
TT 28x24,50	28	24,5	1,75	389	TT 30x23	30	23	3,5	787
TT 28x24,60	28	24,6	1,7	379	TT 30x24	30	24	3	687
TT 28x24,80	28	24,8	1,6	356	TT 30x24,40	30	24,4	2,8	646
TT 28x25	28	25	1,5	338	TT 30x24,80	30	24,8	2,6	605
TT 28x25,60	28	25,6	1,2	270	TT 30x25	30	25	2,5	583
TT 28x26	28	26	1	229	TT 30x25,1	30	25,1	2,45	572
TT 28,3x25,50	28,3	25,5	1,4	319	TT 30x26	30	26	2	475
TT 28,5x18,50	28,5	18,5	5	996	TT 30x26,20	30	26,2	1,9	452
TT 28,5x19,50	28,5	19,5	4,5	910	TT 30x26,60	30	26,6	1,7	408
TT 28,5x20	28,5	20	4,25	874	TT 30x26,80	30	26,8	1,6	386
TT 28,5x21,50	28,5	21,5	3,5	742	TT 30x27	30	27	1,5	363
TT 28,5x25	28,5	25	1,75	397	TT 30x27,20	30	27,2	1,4	340
TT 28,5x25,70	28,5	25,7	1,4	322	TT 30x27,40	30	27,4	1,3	316
TT 28,5x26,30	28,5	26,3	1,1	255	TT 30x27,60	30	27,6	1,2	293
TT 28,6x20,60	28,6	20,6	4	834	TT 30x28	30	28	1	246
TT 28,6x23	28,6	23	2,8	612	TT 30,4x14,70	30,4	14,7	7,85	1501
TT 28,7x25,7	28,7	25,7	1,5	346	TT 30,4x15,50	30,4	15,5	7,45	1453
TT 28,9x26,9	28,9	26,9	1	236	TT 30,4x17,40	30,4	17,4	6,5	1323
TT 29x16	29	16	6,5	1240	TT 30,4x28	30,4	28	1,2	299
TT 29x17	29	17	6	1170	TT 30,4x28,20	30,4	28,2	1,1	273
TT 29x19,5	29	19,5	4,75	977	TT 30,6x28	30,6	28	1,3	323
TT 29x20	29	20	4,5	935	TT 30,7x28	30,7	28	1,35	336
TT 29x22	29	22	3,5	756	TT 31x19	31	19	6	1272
TT 29x23	29	23	3	662	TT 31x21	31	21	5	1102
TT 29x24	29	24	2,5	562	TT 31x22	31	22	4,5	1007
TT 29x25	29	25	2	458	TT 31x24	31	24	3,5	817
TT 29x25,40	29	25,4	1,8	416	TT 31x25	31	25	3	713
TT 29x26	29	26	1,5	550	TT 31x28	31	28	1,5	~380
TT 29x27	29	27	1	237	TT 31x29	31	29	1	253
TT 29,1x19,70	29,1	19,7	4,7	973	TT 31,6x26	31,6	26	2,8	684

* Salvo que se indique lo contrario, los perfiles son de aleación EN AW-6060T6.

* Todas las dimensiones dimensionales se expresan en mm.

Via Newton, n.12
20016 Pero (Milano - Italy)
Tel. +39 02 3535955 r.a. Fax. +39 02 3539929
E-Mail: info@omar-alluminio.it

Cataloghi Online: www.omar-alluminio.it
www.omar-alluminio.com

PERFILES DE ALUMINIO A MEDIDA / ESTÁNDAR / ESPECIAL / Y PARA:
ELECTRÓNICA / LED / FOTOVOLTAICA / AUTOMATIZACIÓN ROBÓTICA / NEUMÁTICA / AUTOMOCIÓN



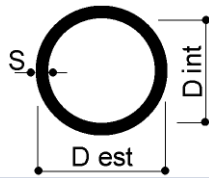

Para otras dimensiones de tubos redondos de aluminio consultar el sitio:

www.tubi-alluminio.it

TUBOS REDONDOS

TUBI TONDI	D est	D int	S	GR/MT	TUBI TONDI	D est	D int	S	GR/MT
TT 31,7x27,30	31,7	27,3	2,2	550	TT 33x30	33	30	1,5	401
TT 31,7x28,70	31,7	28,7	1,5	384	TT 33x31	33	31	1	272
TT 31,8x22	31,8	22	4,9	1117	TT 33,2x24	33,2	24	4,6	1116
TT 32x8	32	8	12	2036	TT 33,3x26,30	33,3	26,3	3,5	885
TT 32x12	32	12	10	1866	TT 33,5x16	33,5	16	8,75	1837
TT 32x14	32	14	9	1755	TT 33,5x20,50	33,5	20,5	6,5	1488
TT 32x15	32	15	8,5	1693	TT 33,5x29	33,5	29	2,25	596
TT 32x17	32	17	7,5	1559	TT 33,5x29,50	33,5	29,5	2	534
TT 32x20	32	20	6	1323	TT 33,5x30	33,5	30	1,75	471
TT 32x21	32	21	5,5	1236	TT 34x14,70	34	14,7	9,65	1993
TT 32x22	32	22	5	1145	TT 34x15,50	34	15,5	9,25	1942
TT 32x22,80	32	22,8	4,6	1069	TT 34x16	34	16	9	1908
TT 32x23	32	23	4,5	1049	TT 34x16,3	34	16,3	8,85	1888
TT 32x24	32	24	4	950	TT 34x18,50	34	18,5	7,75	1726
TT 32x24,40	32	24,4	3,8	907	TT 34x19	34	19	7,5	1686
TT 32x25	32	25	3,5	846	TT 34x20	34	20	7	~1400
TT 32x25,50	32	25,5	3,25	792	TT 34x20,40	34	20,4	6,8	1357
TT 32x26	32	26	3	738	TT 34x21	34	21	6,5	1516
TT 32x26,40	32	26,4	2,8	693	TT 34x22	34	22	6	1425
TT 32x27	32	27	2,5	581	TT 34x24	34	24	5	1230
TT 32x27,50	32	27,5	2,25	567	TT 34x25	34	25	4,5	1126
TT 32x28	32	28	2	509	TT 34x26	34	26	4	1018
TT 32x29	32	29	1,5	388	TT 34x26,5	34	26,5	3,75	962
TT 32x29,6	32	29,6	1,2	313	TT 34x27	34	27	3,5	906
TT 32x29,80	32	29,8	1,1	466	TT 34x28	34	28	3	789
TT 32x30	32	30	1	263	TT 34x29	34	29	2,5	668
TT 32,1x26,10	32,1	26,1	3	740	TT 34x30	34	30	2	543
TT 32,1x29,10	32,1	29,1	1,5	389	TT 34x30,20	34	30,2	1,9	516
TT 32,15x26,15	32,15	26,15	3	740	TT 34x31	34	31	1,5	413
TT 32,4x26	32,4	26	3,2	793	TT 34x32	34	32	1	280
TT 32,5x16,70	32,5	16,7	7,9	1648	TT 34,4x18,50	34,4	18,5	7,95	1784
TT 32,6x24,80	32,6	24,8	3,9	949	TT 34,4x20	34,4	20	7,2	1661
TT 33x8,40	33	8,4	12,3	2159	TT 34,4x20,50	34,4	20,5	6,95	1618
TT 33x12	33	12	10,5	2004	TT 34,4x26	34,4	26	4,2	1076
TT 33x17,50	33	17,5	7,75	1659	TT 34,4x32,20	34,4	32,2	1,1	310
TT 33x20	33	20	6,5	1461	TT 34,5x14,20	34,5	14,2	10,15	2144
TT 33x20,50	33	20,5	6,25	1418	TT 34,5x21	34,5	21	6,75	1588
TT 33x23	33	23	5	1188	TT 34,5x31	34,5	31	1,75	486
TT 33x24	33	24	4,5	1088	TT 34,65x26,15	34,65	26,15	4,25	1094
TT 33x25	33	25	4	983	TT 34,68x26,28	34,68	26,28	4,2	1084
TT 33x25,50	33	25,5	3,75	930	TT 34,7x25,50	34,7	25,5	4,6	1174
TT 33x25,60	33	25,6	3,7	931	TT 34,85x26,15	34,85	26,15	4,35	1125
TT 33x25,70	33	25,7	3,65	908	TT 35x10	35	10	12,5	2386
TT 33x26	33	26	3,5	876	TT 35x12,20	35	12,2	11,4	2285
TT 33x27	33	27	3	763	TT 35x15	35	15	10	2121
TT 33x28	33	28	2,5	647	TT 35x18,50	35	18,5	8,25	1871
TT 33x29	33	29	2	526	TT 35x19	35	19	8	1831

* Salvo que se indique lo contrario, los perfiles son de aleación EN AW-6060T6.

* Todas las dimensiones dimensionales se expresan en mm.

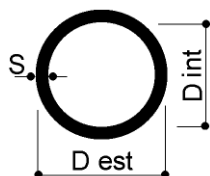

Para otras dimensiones de tubos redondos de aluminio consultar el sitio:

www.tubi-alluminio.it

TUBOS REDONDOS

TUBI TONDI	D est	D int	S	GR/MT	TUBI TONDI	D est	D int	S	GR/MT
TT 35x22	35	22	6,5	1572	TT 36,15x33,75	36,15	33,75	1,2	356
TT 35x24,50	35	24,5	5,25	1325	TT 36,2x26	36,2	26	5,1	1345
TT 35x25	35	25	5	1273	TT 36,2x26,60	36,2	26,6	4,8	1278
TT 35x25,30	35	25,3	4,85	1242	TT 36,4x26	36,4	26	5,2	1373
TT 35x25,60	35	25,6	4,7	1212	TT 36,55x26,15	36,55	26,15	5,2	1383
TT 35x26	35	26	4,5	1164	TT 36,6x26,60	36,6	26,6	5	1340
TT 35x27	35	27	4	1052	TT 37x26	37	26	5,5	1470
TT 35x27,60	35	27,6	3,7	981	TT 37x27	37	27	5	1357
TT 35x28	35	28	3,5	935	TT 37x29	37	29	4	1120
TT 35x29	35	29	3	813	TT 37x30	37	30	3,5	994
TT 35x30	35	30	2,5	689	TT 37x31	37	31	3	865
TT 35x30,60	35	30,6	2,2	612	TT 37x32	37	32	2,5	732
TT 35x31	35	31	2	560	TT 37x33	37	33	2	594
TT 35x31,10	35	31,1	1,95	549	TT 37x33,80	37	33,8	1,6	481
TT 35x31,40	35	31,4	1,8	577	TT 37x34	37	34	1,5	452
TT 35x32	35	32	1,5	426	TT 37x34,50	37	34,5	1,25	379
TT 35x32,20	35	32,2	1,4	400	TT 37x35	37	35	1	305
TT 35x32,60	35	32,6	1,2	344	TT 37,1x29,10	37,1	29,1	4	1123
TT 35x33	35	33	1	289	TT 37,2x26	37,2	26	5,6	1501
TT 35,05x25,85	35,05	25,85	4,6	1188	TT 38x21	38	21	8,5	2126
TT 35,05x26,15	35,05	26,15	4,45	1155	TT 38x22,50	38	22,5	7,75	1937
TT 35,2x26	35,2	26	4,6	1193	TT 38x23	38	23	7,5	1940
TT 35,35x25,85	35,35	25,85	4,75	1232	TT 38x23,80	38	23,8	7,1	1861
TT 35,5x27,20	35,5	27,2	4,15	1104	TT 38x24	38	24	7	1841
TT 35,6x26	35,6	26	4,8	1254	TT 38x25	38	25	6,5	1736
TT 35,65x26,15	35,65	26,15	4,75	1243	TT 38x28	38	28	5	1399
TT 35,8x26	35,8	26	4,9	1284	TT 38x29	38	29	4,5	~1270
TT 35,95x26,15	35,95	26,15	4,9	1291	TT 38x30	38	30	4	1156
TT 36x12	36	12	12	2442	TT 38x31	38	31	3,5	1024
TT 36x14	36	14	11	2331	TT 38x32	38	32	3	890
TT 36x16	36	16	10	2204	TT 38x32,80	38	32,8	2,6	781
TT 36x17	36	17	9,5	2134	TT 38x33	38	33	2,5	752
TT 36x18	36	18	9	2060	TT 38x34	38	34	2	610
TT 36x20	36	20	8	1899	TT 38x35	38	35	1,5	464
TT 36x21	36	21	7,5	1813	TT 38x35,40	38	35,4	1,3	404
TT 36x22	36	22	7	1720	TT 38x36	38	36	1	313
TT 36x23	36	23	6,5	1626	TT 38,5x17	38,5	17	10,75	2530
TT 36x26	36	26	5	1314	TT 38,5x19	38,5	19	9,75	2379
TT 36x28	36	28	4	1085	TT 38,5x20	38,5	20	9,25	2294
TT 36x29	36	29	3,5	965	TT 38,5x24	38,5	24	7,25	1921
TT 36x30	36	30	3	840	TT 38,5x25	38,5	25	6,75	1817
TT 36x31	36	31	2,5	711	TT 38,5x26,50	38,5	26,5	6	1654
TT 36x32	36	32	2	577	TT 38,6x35,60	38,6	35,6	1,5	472
TT 36x32,50	36	32,5	1,75	508	TT 38,85x28,65	38,85	28,65	5,1	1459
TT 36x33	36	33	1,5	438	TT 39x29	39	29	5	1440
TT 36x34	36	34	1	297	TT 39x31	39	31	4	1186
TT 36,05x26,15	36,05	26,15	4,95	1306	TT 39x32	39	32	3,5	1054

* Salvo que se indique lo contrario, los perfiles son de aleación EN AW-6060T6.

* Todas las dimensiones dimensionales se expresan en mm.

Via Newton, n.12
20016 Pero (Milano - Italy)
Tel. +39 02 3535955 r.a. Fax. +39 02 3539929
E-Mail: info@omar-alluminio.it

Cataloghi Online: www.omar-alluminio.it
www.omar-alluminio.com

PERFILES DE ALUMINIO A MEDIDA / ESTÁNDAR / ESPECIAL / Y PARA:
ELECTRÓNICA / LED / FOTOVOLTAICA / AUTOMATIZACIÓN ROBÓTICA / NEUMÁTICA / AUTOMOCIÓN



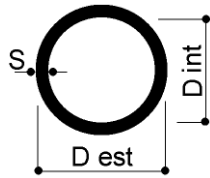

Para otras dimensiones de tubos redondos de aluminio consultar el sitio:

www.tubi-alluminio.it

TUBOS REDONDOS

TUBI TONDI	D est	D int	S	GR/MT	TUBI TONDI	D est	D int	S	GR/MT
TT 39x33	39	33	3	916	TT 41x33	41	33	4	1256
TT 39x34	39	34	2,5	774	TT 41x35	41	35	3	967
TT 39x36	39	36	1,5	477	TT 41x38	41	38	1,5	503
TT 39,5x17	39,5	17	11,25	2696	TT 41x38,60	41	38,6	1,2	405
TT 39,5x20	39,5	20	9,75	2460	TT 41,03x32,63	41,03	32,63	4,2	1309
TT 39,5x21	39,5	21	9,25	2371	TT 41,2x32,50	41,2	32,5	4,35	1358
TT 39,5x22,40	39,5	22,4	8,55	2243	TT 41,6x32,50	41,6	32,5	4,55	1429
TT 39,5x24,20	39,5	24,2	7,65	2113	TT 41,7x32,50	41,7	32,5	4,6	1447
TT 39,5x32,50	39,5	32,5	3,5	1069	TT 41,8x35,80	41,8	35,8	3	988
TT 39,9x36,90	39,9	36,9	1,5	486	TT 42x21	42	21	10,5	2805
TT 40x10	40	10	15	3180	TT 42x22	42	22	10	2714
TT 40x11	40	11	14,5	2067	TT 42x23	42	23	9,5	2619
TT 40x12,50	40	12,5	13,75	3062	TT 42x26	42	26	8	2306
TT 40x15	40	15	12,5	2914	TT 42x26,50	42	26,5	7,75	2252
TT 40x16	40	16	12	2849	TT 42x26,6	42	26,6	7,7	2240
TT 40x16,50	40	16,5	11,75	3021	TT 42x27	42	27	7,5	2194
TT 40x18	40	18	11	2706	TT 42x27,30	42	27,3	7,35	2160
TT 40x20	40	20	10	2543	TT 42x30	42	30	6	1831
TT 40x21	40	21	9,5	2458	TT 42x32	42	32	5	1568
TT 40x22,50	40	22,5	8,75	2319	TT 42x34	42	34	4	1289
TT 40x24	40	24	8	1256	TT 42x34,40	42	34,4	3,8	1231
TT 40x25	40	25	7,5	2067	TT 42x35	42	35	3,5	1142
TT 40x27	40	27	6,5	1846	TT 42x36	42	36	3	992
TT 40x28	40	28	6	1729	TT 42x37	42	37	2,5	837
TT 40x30	40	30	5	1484	TT 42x38	42	38	2	678
TT 40x32	40	32	4	1221	TT 42x39	42	39	1,5	515
TT 40x33	40	33	3,5	1083	TT 42x40	42	40	1	347
TT 40x34	40	34	3	942	TT 42,1x32,50	42,1	32,5	4,8	1519
TT 40x35	40	35	2,5	795	TT 42,2x32,50	42,2	32,5	4,85	1537
TT 40x36	40	36	2	645	TT 42,3x38	42,3	38	2,15	732
TT 40x36,40	40	36,4	1,8	583	TT 42,4x38,40	42,4	38,4	2	686
TT 40x37	40	37	1,5	490	TT 42,4x40,40	42,4	40,4	1	351
TT 40x37,10	40	37,1	1,45	474	TT 42,5x32,50	42,5	32,5	5	1590
TT 40x37,50	40	37,5	1,25	410	TT 43x22,50	43	22,5	10,25	2846
TT 40x37,60	40	37,6	1,2	394	TT 43x27	43	27	8	2376
TT 40x38	40	38	1	331	TT 43x28	43	28	7,5	2254
TT 40,1x32,10	40,1	32,1	4	1226	TT 43x30	43	30	6,5	2012
TT 40,1x36,50	40,1	36,5	1,8	586	TT 43x30,50	43	30,5	6,25	1948
TT 40,2x38,20	40,2	38,2	1	332	TT 43x33	43	33	5	1611
TT 40,4x32,40	40,4	32,4	4	1235	TT 43x35	43	35	4	1323
TT 40,6x38,50	40,6	38,5	1,05	352	TT 43x37	43	37	3	1018
TT 40,7x36,70	40,7	36,7	2	656	TT 43x39	43	39	2	705
TT 41x14,70	41	14,7	13,15	3106	TT 43x39,80	43	39,8	1,6	561
TT 41x26	41	26	7,5	2131	TT 43x40	43	40	1,5	530
TT 41x30	41	30	5,5	1658	TT 43x41	43	41	1	356
TT 41x31	41	31	5	1527	TT 43,1x32,50	43,1	32,5	5,3	1699
TT 41x32	41	32	4,5	1393	TT 43,7x32,50	43,7	32,5	5,6	1810

* Salvo que se indique lo contrario, los perfiles son de aleación EN AW-6060T6.

* Todas las dimensiones dimensionales se expresan en mm.

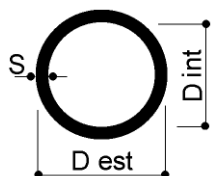

Para otras dimensiones de tubos redondos de aluminio consultar el sitio:

www.tubi-alluminio.it

TUBOS REDONDOS

TUBI TONDI	D est	D int	S	GR/MT	TUBI TONDI	D est	D int	S	GR/MT
TT 44x34	44	34	5	1654	TT 46x40	46	40	3	1097
TT 44x36	44	36	4	1357	TT 46x41	46	41	2,5	923
TT 44x37,40	44	37,4	3,3	1139	TT 46x41,40	46	41,4	2,3	850
TT 44x38	44	38	3	1043	TT 46x42	46	42	2	747
TT 44x40	44	40	2	713	TT 46x42,50	46	42,5	1,75	657
TT 44x41	44	41	1,5	541	TT 46x43	46	43	1,5	566
TT 44x41,60	44	41,6	1,2	435	TT 46,2x40,40	46,2	40,4	2,9	1068
TT 44x42	44	42	1	365	TT 46,2x43,20	46,2	43,2	1,5	569
TT 44,8x40	44,8	40	2,4	861	TT 46,5x38,50	46,5	38,5	4	1442
TT 45x15	45	15	15	3817	TT 46,6x44	46,6	44	1,3	500
TT 45x19	45	19	13	3529	TT 47x35	47	35	6	2086
TT 45x20	45	20	12,5	3444	TT 47x37	47	37	5	1781
TT 45x20,5	45	20,5	12,25	3402	TT 47x39	47	39	4	1459
TT 45x22	45	22	11,5	3266	TT 47x40	47	40	3,5	1291
TT 45x25	45	25	10	2967	TT 47x44	47	44	1,5	579
TT 45x26,10	45	26,1	9,45	2848	TT 47x44,80	47	44,8	1,1	426
TT 45x27	45	27	9	2748	TT 47,1x43,50	47,1	43,5	1,8	691
TT 45x28	45	28	8,5	2630	TT 47,3x43,10	47,3	43,1	2,1	1535
TT 45x29	45	29	8	2511	TT 47,38x38,98	47,38	38,98	4,2	1535
TT 45x30	45	30	7,5	2384	TT 47,58x38,98	47,58	38,98	4,3	1580
TT 45x31	45	31	7	2254	TT 47,8x38,90	47,8	38,9	4,45	1636
TT 45x33	45	33	6	1985	TT 47,9x38,90	47,9	38,9	4,5	1656
TT 45x34	45	34	5,5	1842	TT 48x22	48	22	13	3859
TT 45x35	45	35	5	1696	TT 48x25	48	25	11,5	3559
TT 45x37	45	37	4	1391	TT 48x28	48	28	10	3223
TT 45x37,30	45	37,3	3,85	1344	TT 48x28,50	48	28,5	9,75	3163
TT 45x38	45	38	3,5	1231	TT 48x28,60	48	28,6	9,7	3150
TT 45x39	45	39	3	1069	TT 48x29,30	48	29,3	9,35	3064
TT 45x40	45	40	2,5	901	TT 48x31	48	31	8,5	2848
TT 45x41	45	41	2	729	TT 48x38	48	38	5	1823
TT 45x41,50	45	41,5	1,75	643	TT 48x40	48	40	4	1493
TT 45x42	45	42	1,5	554	TT 48x41	48	41	3,5	1321
TT 45x42,60	45	42,6	1,2	446	TT 48x42	48	42	3	1145
TT 45x43	45	43	1	373	TT 48x42,50	48	42,5	2,75	~1050
TT 45,1x24,90	45,1	24,9	10,1	2998	TT 48x43	48	43	2,5	965
TT 45,1x40	45,1	40	2,55	918	TT 48x44	48	44	2	780
TT 45,4x39,40	45,4	39,4	3	1079	TT 48x44,40	48	44,4	1,8	705
TT 46x20,50	46	20,5	12,75	3596	TT 48x45	48	45	1,5	591
TT 46x24	46	24	11	3267	TT 48x45,60	48	45,6	1,2	475
TT 46x27	46	27	9,5	2941	TT 48x46	48	46	1	399
TT 46x27,50	46	27,5	9,25	2882	TT 48,1x38,90	48,1	38,9	4,6	1698
TT 46x28	46	28	9	2824	TT 48,2x38,90	48,2	38,9	4,65	1718
TT 46x29	46	29	8,5	2702	TT 48,2x40,20	48,2	40,2	4	1500
TT 46x31	46	31	7,5	2449	TT 48,25x40,25	48,25	40,25	4	1501
TT 46x34	46	34	6	2036	TT 48,3x38,70	48,3	38,7	4,8	2000
TT 46x38	46	38	4	1425	TT 48,3x40,30	48,3	40,3	4	1502
TT 46x39	46	39	3,5	1262	TT 48,3x40,70	48,3	40,7	3,8	1434

* Salvo que se indique lo contrario, los perfiles son de aleación EN AW-6060T6.

* Todas las dimensiones dimensionales se expresan en mm.

Via Newton, n. 12
20016 Pero (Milano - Italy)
Tel. +39 02 3535955 r.a. Fax. +39 02 3539929
E-Mail: info@omar-alluminio.it

Cataloghi Online: www.omar-alluminio.it
www.omar-alluminio.com

PERFILES DE ALUMINIO A MEDIDA / ESTÁNDAR / ESPECIAL / Y PARA:
ELECTRÓNICA / LED / FOTOVOLTAICA / AUTOMATIZACIÓN ROBÓTICA / NEUMÁTICA / AUTOMOCIÓN



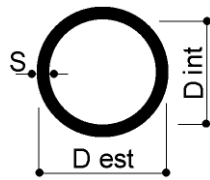

Para otras dimensiones de tubos redondos de aluminio consultar el sitio:

www.tubi-alluminio.it

TUBOS REDONDOS

TUBI TONDI	D est	D int	S	GR/MT	TUBI TONDI	D est	D int	S	GR/MT
TT 48,3x41,10	48,3	41,1	3,6	1363	TT 50x44,20	50	44,2	2,9	1139
TT 48,3x41,90	48,3	41,9	3,2	1224	TT 50x44,30	50	44,3	2,85	1139
TT 48,3x42,30	48,3	42,3	3	1153	TT 50x45	50	45	2,5	1007
TT 48,3x43,10	48,3	43,1	2,6	1011	TT 50x45,60	50	45,6	2,2	892
TT 48,3x43,30	48,3	43,3	2,5	971	TT 50x46	50	46	2	814
TT 48,3x43,80	48,3	43,8	2,25	879	TT 50x46,80	50	46,8	1,6	666
TT 48,3x44,30	48,3	44,3	2	783	TT 50x47	50	47	1,5	617
TT 48,4x39,46	48,4	39,46	4,47	1672	TT 50x47,20	50	47,2	1,4	577
TT 48,5x38,90	48,5	38,9	4,8	1778	TT 50x47,40	50	47,4	1,3	537
TT 48,6x38,90	48,6	38,9	4,85	1800	TT 50x47,60	50	47,6	1,2	497
TT 48,7x38,90	48,7	38,9	4,9	1820	TT 50x47,80	50	47,8	1,1	456
TT 48,8x39,10	48,8	39,1	4,85	1800	TT 50x48	50	48	1	415
TT 49x33	49	33	8	2782	TT 50,1x38,90	50,1	38,9	5,6	2114
TT 49x34	49	34	7,5	2641	TT 50,1x40,10	50,1	40,1	5	2014
TT 49x39	49	39	5	1865	TT 50,1x46,90	50,1	46,9	1,6	659
TT 49x42	49	42	3,5	1350	TT 50,2x46,60	50,2	46,6	1,8	739
TT 49x43	49	43	3	1171	TT 50,4x25	50,4	25	12,7	4059
TT 49x44	49	44	2,5	986	TT 50,4x26,50	50,4	26,5	11,95	3897
TT 49x45	49	45	2	797	TT 50,4x32	50,4	32	9,2	3215
TT 49x46	49	46	1,5	1865	TT 50,4x33	50,4	33	8,7	3077
TT 49x46,40	49	46,4	1,3	526	TT 50,4x34	50,4	34	8,2	2935
TT 49x47	49	47	1	407	TT 50,4x44,40	50,4	44,4	3	1209
TT 49,1x38,90	49,1	38,9	5,1	1903	TT 50,5x23,50	50,5	23,5	13,5	4237
TT 49,3x38,90	49,3	38,9	5,2	1945	TT 50,5x26	50,5	26	12,25	3972
TT 49,4x46,40	49,4	46,4	1,5	607	TT 50,5x27,50	50,5	27,5	11,5	3802
TT 49,7x38,90	49,7	38,9	5,4	2029	TT 50,5x28	50,5	28	11,25	3745
TT 49,7x44,70	49,7	44,7	2,5	1001	TT 50,5x29	50,5	29	10,75	3628
TT 50x20	50	20	15	4451	TT 50,5x30,50	50,5	30,5	10	3435
TT 50x23	50	23	13,5	4180	TT 50,5x31,10	50,5	31,1	9,7	3356
TT 50x25	50	25	12,5	3974	TT 50,5x32	50,5	32	9,25	3237
TT 50x27	50	27	11,5	3753	TT 50,5x33	50,5	33	8,75	3099
TT 50x27,50	50	27,5	11,25	3698	TT 50,5x33,50	50,5	33,5	8,5	3027
TT 50x28	50	28	11	3639	TT 50,5x45,20	50,5	45,2	2,65	1076
TT 50x28,50	50	28,5	10,75	3577	TT 50,6x46,40	50,5	46,4	2,05	864
TT 50x29	50	29	10,5	3518	TT 50,6x46,60	50,6	46,6	2	824
TT 50x30	50	30	10	3393	TT 50,8x44,40	50,8	44,4	3,2	1292
TT 50x31	50	31	9,5	3264	TT 50,8x45,30	50,8	45,3	2,75	1121
TT 50x33	50	33	8,5	2992	TT 50,8x46,20	50,8	46,2	2,3	946
TT 50x34	50	34	8	2849	TT 50,8x47,60	50,8	47,6	1,6	670
TT 50x35	50	35	7,5	2702	TT 50,8x47,80	50,8	47,8	1,5	642
TT 50x37	50	37	6,5	2397	TT 51x30	51	30	10,5	3607
TT 50x38	50	38	6	2238	TT 51x40	51	40	5,5	2122
TT 50x38,20	50	38,2	5,9	2209	TT 51x44	51	44	3,5	1410
TT 50x40	50	40	5	1909	TT 51x44,6	51	44,6	3,2	1299
TT 50x42	50	42	4	1560	TT 51x45	51	45	3	1200
TT 50x43	50	43	3,5	1380	TT 51x46	51	46	2,5	1195
TT 50x44	50	44	3	1196	TT 51x47	51	47	2	831

* Salvo que se indique lo contrario, los perfiles son de aleación EN AW-6060T6.

* Todas las dimensiones dimensionales se expresan en mm.

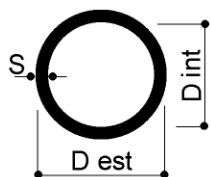

Para otras dimensiones de tubos redondos de aluminio consultar el sitio:

www.tubi-alluminio.it

TUBOS REDONDOS

TUBI TONDI	D est	D int	S	GR/MT	TUBI TONDI	D est	D int	S	GR/MT
TT 51x48	51	48	1,5	629	TT 55x47	55	47	4	1730
TT 51x49	51	49	1	424	TT 55x48	55	48	3,5	1529
TT 51,5x43	51,5	43	4,25	1703	TT 55x49	55	49	3	1322
TT 52x30	52	30	11	3824	TT 55x50	55	50	2,5	1113
TT 52x34	52	34	9	3281	TT 55x50,20	55	50,2	2,4	1072
TT 52x40	52	40	6	2341	TT 55x50,4	55	50,4	2,3	1028
TT 52x41	52	41	5,5	2168	TT 55x51	55	51	2	899
TT 52x42	52	42	5	1993	TT 55x51,84	55	51,84	1,58	716
TT 52x44	52	44	4	1628	TT 55x52	55	52	1,5	680
TT 52x45	52	45	3,5	1439	TT 55x53	55	53	1	458
TT 52x46	52	46	3	1250	TT 55,2x50,40	55,2	50,4	2,4	1074
TT 52x48	52	48	2	848	TT 55,2x51,20	55,2	51,2	2	~900
TT 52x49	52	49	1,5	642	TT 55,4x49,90	55,4	49,9	2,75	1230
TT 52x49,8	52	49,8	1,1	470	TT 55,50x38,20	55,5	38,2	8,65	~3800
TT 53x37	53	37	8	~3400	TT 55,8x45	55,8	45	5,4	2306
TT 53x48	53	48	2,5	1076	TT 56x25	56	25	15,5	5324
TT 53x49	53	49	2	865	TT 56x30	56	30	13	4739
TT 53x50	53	50	1,5	655	TT 56x30,90	56	30,9	12,55	4624
TT 53x51	53	51	1	440	TT 56x31	56	31	12,5	4611
TT 53,6x50	53,6	50	1,8	792	TT 56x36	56	36	10	3902
TT 53,9x50,82	53,9	50,82	1,54	686	TT 56x37	56	37	9,5	3748
TT 54x25	54	25	14,5	4929	TT 56x40	56	40	8	3256
TT 54x30	54	30	12	~4600	TT 56x52	56	52	2	916
TT 54x37	54	37	8,5	3279	TT 56x53	56	53	1,5	693
TT 54x38	54	38	8	3124	TT 56x54	56	54	1	466
TT 54x38,20	54	38,2	7,9	~3100	TT 56,3x40	56,3	40	8,15	1299
TT 54x46	54	46	4	1696	TT 56,3x53,70	56,3	53,7	1,3	608
TT 54x48	54	48	3	1299	TT 57x30	57	30	13,5	4980
TT 54x48,40	54	48,4	2,8	1216	TT 57x31	57	31	13	4852
TT 54x49	54	49	2,5	1091	TT 57x51	57	51	3	1373
TT 54x50	54	50	2	882	TT 57x52	57	52	2,5	1155
TT 54x51	54	51	1,5	668	TT 57x53	57	53	2	933
TT 54x52	54	52	1	449	TT 57x54	57	54	1,5	706
TT 55x20	55	20	17,5	5564	TT 57x55	57	55	1	474
TT 55x23	55	23	16	5293	TT 58x38	58	38	10	4080
TT 55x25	55	25	15	5087	TT 58x44,5	58	44,5	6,75	2962
TT 55x30	55	30	12,5	4506	TT 58x48	58	48	5	2257
TT 55x32	55	32	11,5	4241	TT 58x49,30	58	49,3	4,35	1980
TT 55x35	55	35	10	3815	TT 58x50	58	50	4	1905
TT 55x36	55	36	9,5	3667	TT 58x53	58	53	2,5	1176
TT 55x37	55	37	9	~3500	TT 58x53,20	58	53,2	2,4	1131
TT 55x38	55	38	8,5	3353	TT 58x54	58	54	2	950
TT 55x39	55	39	8	3188	TT 58x55	58	55	1,5	719
TT 55x40	55	40	7,5	3020	TT 58x56	58	56	1	483
TT 55x43	55	43	6	2494	TT 58,5x45	58,5	45	6,75	2962
TT 55x44	55	44	5,5	2309	TT 58,5x55	58,5	55	1,75	842
TT 55x45	55	45	5	2119	TT 59x49	59	49	5	2289

* Salvo que se indique lo contrario, los perfiles son de aleación EN AW-6060T6.

* Todas las dimensiones dimensionales se expresan en mm.

Cataloghi Online: www.omar-alluminio.it

www.omar-alluminio.com

PERFILES DE ALUMINIO A MEDIDA / ESTÁNDAR / ESPECIAL / Y PARA:

ELECTRÓNICA / LED / FOTOVOLTAICA / AUTOMATIZACIÓN ROBÓTICA / NEUMÁTICA / AUTOMOCIÓN



Via Newton, n. 12

20016 Pero (Milano - Italy)

Tel. +39 02 3535955 r.a. Fax. +39 02 3539929

E-Mail: info@omar-alluminio.it

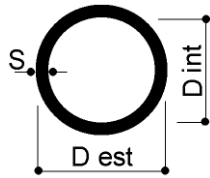

Para otras dimensiones de tubos redondos de aluminio consultar el sitio:

www.tubi-alluminio.it

TUBOS REDONDOS

TUBI TONDI	D est	D int	S	GR/MT	TUBI TONDI	D est	D int	S	GR/MT
TT 59x52,40	59	52,4	3,3	1559	TT 61x54,40	61	54,4	3,3	1615
TT 59x55	59	55	2	967	TT 61x57	61	57	2	1001
TT 59x56	59	56	1,5	731	TT 61x58	61	58	1,5	757
TT 59,3x55,80	59,3	55,8	1,75	854	TT 61x59	61	59	1	509
TT 59,5x57,50	59,5	57,5	1	496	TT 62x37	62	37	12,5	~5300
TT 59,7x56,80	59,7	56,8	1,45	718	TT 62x37,50	62	37,5	12,25	5169
TT 60x20	60	20	20	6782	TT 62x42	62	42	10	4410
TT 60x25	60	25	17,5	6305	TT 62x43	62	43	9,5	4231
TT 60x29	60	29	15,5	5851	TT 62x48	62	48	7	3264
TT 60x30	60	30	15	5725	TT 62x50	62	50	6	2851
TT 60x31	60	31	14,5	5597	TT 62x51,70	62	51,7	5,15	2483
TT 60x32	60	32	14	5462	TT 62x56,80	62	56,8	2,6	1309
TT 60x34,50	60	34,5	12,75	5145	TT 62x58	62	58	2	1015
TT 60x35	60	35	12,5	5035	TT 62x58,20	62	58,2	1,9	969
TT 60x36	60	36	12	4886	TT 62x59	62	59	1,5	770
TT 60x38	60	38	11	4570	TT 62x59,40	62	59,4	1,3	670
TT 60x40	60	40	10	4239	TT 62x60	62	60	1	2417
TT 60x41,30	60	41,3	9,35	~3900	TT 62,2x51,60	62,2	51,6	5,3	2558
TT 60x44	60	44	8	3527	TT 62,3x48,3	62,3	48,3	7	1020
TT 60x45	60	45	7,5	3338	TT 62,6x51,70	62,6	51,7	5,45	2641
TT 60x46	60	46	7	3147	TT 63x43	63	43	10	4496
TT 60x48	60	48	6	2748	TT 63x48	63	48	7,5	3530
TT 60x49	60	49	5,5	2543	TT 63x51	63	51	6	2901
TT 60x49,10	60	49,1	5,45	2522	TT 63x52,50	63	52,5	5,25	2570
TT 60x50	60	50	5	2333	TT 63x53	63	53	5	2460
TT 60x51	60	51	4,5	2117	TT 63x54	63	54	4,5	2233
TT 60x52	60	52	4	1900	TT 63x57	63	57	3	1526
TT 60x52,50	60	52,5	3,75	1787	TT 63x58	63	58	2,5	1282
TT 60x53	60	53	3,5	1677	TT 63x59	63	59	2	1034
TT 60x54	60	54	3	1450	TT 63x59,8	63	59,8	1,6	833
TT 60x55	60	55	2,5	1219	TT 63x60	63	60	1,5	782
TT 60x56	60	56	2	984	TT 63,1x51,10	63,1	51,1	6	2905
TT 60x57	60	57	1,5	744	TT 63,1x59,10	63,1	59,1	2	1034
TT 60x57,10	60	57,1	1,45	720	TT 63,5x53,50	63,5	53,5	5	2481
TT 60x57,40	60	57,4	1,3	647	TT 63,5x60,5	63,5	60,5	1,5	789
TT 60x57,60	60	57,6	1,2	598	TT 63,7x57,70	63,7	57,7	3	2933
TT 60x58	60	58	1	500	TT 64x28	64	28	18	7021
TT 60,2x19,80	60,2	19,8	20,2	6854	TT 64x41	64	41	11,5	5121
TT 60,2x24,90	60,2	24,9	17,65	6370	TT 64x57	64	57	3,5	1796
TT 60,3x54,30	60,3	54,3	3	1458	TT 64x59	64	59	2,5	1303
TT 60,5x55,50	60,5	55,5	2,5	1229	TT 64x60	64	60	2	1052
TT 60,8x51,60	60,8	51,6	4,6	2193	TT 64x61	64	61	1,5	795
TT 61x31	61	31	15	5851	TT 64x62	64	62	1	534
TT 61x31,50	61	31,5	14,75	5787	TT 64,6x31	64,6	31	16,8	~6900
TT 61x37	61	37	12	4986	TT 65x30	65	30	17,5	7074
TT 61x37,90	61	37,9	11,55	4841	TT 65x35	65	35	15	6361
TT 61x39	61	39	11	4663	TT 65x39	65	39	13	5731

* Salvo que se indique lo contrario, los perfiles son de aleación EN AW-6060T6.

* Todas las dimensiones dimensionales se expresan en mm.

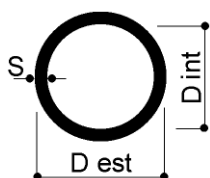

Para otras dimensiones de tubos redondos de aluminio consultar el sitio:

www.tubi-alluminio.it

TUBOS REDONDOS

TUBI TONDI	D est	D int	S	GR/MT	TUBI TONDI	D est	D int	S	GR/MT
TT 65x40	65	40	12,5	5564	TT 69,5x43	69,5	43	13,25	6322
TT 65x45	65	45	10	4663	TT 69,5x66,10	69,5	66,1	1,7	978
TT 65x50	65	50	7,5	3656	TT 70x25	70	25	22,5	9066
TT 65x54	65	54	5,5	2776	TT 70x30	70	30	20	8478
TT 65x55	65	55	5	2554	TT 70x32	70	32	19	8219
TT 65x57	65	57	4	2069	TT 70x35	70	35	17,5	7793
TT 65x58,80	65	58,8	3,1	1628	TT 70x36	70	36	17	7638
TT 65x59,80	65	59,8	2,6	1375	TT 70x38	70	38	16	7329
TT 65x60	65	60	2,5	1325	TT 70x40	70	40	15	6994
TT 65x61	65	61	2	1069	TT 70x41	70	41	14,5	7128
TT 65x62	65	62	1,5	808	TT 70x43	70	43	13,5	6470
TT 65x62,20	65	62,2	1,4	755	TT 70x45	70	45	12,5	6097
TT 65x62,40	65	62,4	1,3	705	TT 70x46	70	46	12	6003
TT 65x63	65	63	1	543	TT 70x50	70	50	10	5089
TT 65,3x57,2	65,3	57,2	4,05	2103	TT 70x52	70	52	9	4654
TT 65,3x60,50	65,3	60,5	2,4	1280	TT 70x53	70	53	8,5	~4430
TT 65,4x61,40	65,4	61,4	2	1076	TT 70x54	70	54	8	4207
TT 65,5x51,50	65,5	51,5	7	3472	TT 70x55	70	55	7,5	3974
TT 66x22	66	22	22	8211	TT 70x58	70	58	6	3255
TT 66x23	66	23	21,5	8115	TT 70x60	70	60	5	2758
TT 66x60	66	60	3	1603	TT 70x62	70	62	4	2239
TT 66x61,60	66	61,6	2,2	1190	TT 70x62,40	70	62,4	3,8	2134
TT 66x62	66	62	2	1086	TT 70x63	70	63	3,5	1974
TT 66x63	66	63	1,5	821	TT 70x64	70	64	3	1705
TT 66,5x63	66,5	63	1,75	961	TT 70x65	70	65	2,5	1431
TT 66,5x63,50	66,5	63,5	1,5	826	TT 70x66	70	66	2	1154
TT 66,7x47,70	66,7	47,7	9,5	4607	TT 70x67	70	67	1,5	872
TT 67x45	67	45	11	5225	TT 70x67,50	70	67,5	1,25	729
TT 67x50	67	50	8,5	4218	TT 70x67,60	70	67,6	1,2	699
TT 67x63	67	63	2	1102	TT 70x67,80	70	67,8	1,1	643
TT 67x64	67	64	1,5	833	TT 70x68	70	68	1	586
TT 67x64,50	67	64,5	1,25	697	TT 70,2x45	70,2	45	12,6	6156
TT 68x44	68	44	12	5697	TT 70,2x54,80	70,2	54,8	7,7	4082
TT 68x45	68	45	11,5	5509	TT 70,5x65	70,5	65	2,75	1580
TT 68x50	68	50	9	4502	TT 70,5x65,50	70,5	65,5	2,5	1442
TT 68x56	68	56	6	3155	TT 70,8x67,80	70,8	67,8	1,5	883
TT 68x60	68	60	4	2171	TT 71x54	71	54	8,5	4506
TT 68x63	68	63	2,5	1390	TT 71x61	71	61	5	2797
TT 68x64	68	64	2	1120	TT 71x62	71	62	4,5	2537
TT 68x65	68	65	1,5	846	TT 71x67	71	67	2	1170
TT 69x50	69	50	9,5	4793	TT 72x32	72	32	20	8822
TT 69x61	69	61	4	2205	TT 72x40	72	40	16	7600
TT 69x62	69	62	3,5	1944	TT 72x52	72	52	10	5260
TT 69x65	69	65	2	1137	TT 72x60	72	60	6	3359
TT 69x66	69	66	1,5	859	TT 72,5x68,50	72,5	68,5	2	1196
TT 69,5x33,50	69,5	33,5	18	7863	TT 73x23	73	23	25	10176
TT 69,5x42	69,5	42	13,75	6502	TT 73x28	73	28	22,5	9635

* Salvo que se indique lo contrario, los perfiles son de aleación EN AW-6060T6.

* Todas las dimensiones dimensionales se expresan en mm.

Via Newton, n.12
20016 Pero (Milano - Italy)
Tel. +39 02 3535955 r.a. Fax. +39 02 3539929
E-Mail: info@omar-alluminio.it

Cataloghi Online: www.omar-alluminio.it
www.omar-alluminio.com

PERFILES DE ALUMINIO A MEDIDA / ESTÁNDAR / ESPECIAL / Y PARA:
ELECTRÓNICA / LED / FOTOVOLTAICA / AUTOMATIZACIÓN ROBÓTICA / NEUMÁTICA / AUTOMOCIÓN



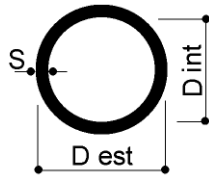

Para otras dimensiones de tubos redondos de aluminio consultar el sitio:

www.tubi-alluminio.it

TUBOS REDONDOS

TUBI TONDI	D est	D int	S	GR/MT	TUBI TONDI	D est	D int	S	GR/MT
TT 73x35	73	35	19	8698	TT 76x39	76	39	18,5	8679
TT 73x40	73	40	16,5	7905	TT 76x43	76	43	16,5	8326
TT 73x45	73	45	14	7003	TT 76x44	76	44	16	8138
TT 73x50	73	50	11,5	6000	TT 76x57	76	57	9,5	5359
TT 73x55	73	55	9	4887	TT 76x60	76	60	8	4614
TT 73x61	73	61	6	3410	TT 76x66	76	66	5	3217
TT 73x63,20	73	63,2	4,9	2830	TT 76x68	76	68	4	2443
TT 73x68	73	68	2,5	1495	TT 76x69	76	69	3,5	2152
TT 73x70	73	70	1,5	910	TT 76x70	76	70	3	1858
TT 73,03x62,71	73,03	62,71	5,16	2971	TT 76x71	76	71	2,5	1558
TT 73,5x66	73,5	66	3,75	2218	TT 76x72	76	72	2	1255
TT 74x23	74	23	25,5	10476	TT 76x73	76	73	1,5	948
TT 74x24	74	24	25	10390	TT 76,2x71,20	76,2	71,2	2,5	1562
TT 74x28	74	28	23	9945	TT 76,2x72,20	76,2	72,2	2	1259
TT 74x29	74	29	22,5	9828	TT 76,2x74,20	76,2	74,2	1	638
TT 74x34,50	74	34,5	19,75	~8600	TT 77x57	77	57	10	5683
TT 74x39	74	39	17,5	8386	TT 77x68,20	77	68,2	4,4	2710
TT 74x50	74	50	12	6307	TT 77x70	77	70	3,5	2181
TT 74x71	74	71	1,5	920	TT 77x74	77	74	1,5	960
TT 74x71,40	74	71,4	1,3	802	TT 77,5x55,50	77,5	55,5	11	6205
TT 74,2x70,20	74,2	70,2	2	~1300	TT 77,5x72,80	77,5	72,8	2,35	1499
TT 74,5x28,50	74,5	28,5	23	10047	TT 78x60	78	60	9	5268
TT 74,5x33,50	74,5	33,5	20,5	9385	TT 78x66	78	66	6	3664
TT 74,7x59,70	74,7	59,7	7,5	4273	TT 78x71,5	78	71,5	3,25	2061
TT 75x31	75	31	22	9888	TT 78x75	78	75	1,5	973
TT 75x33	75	33	21	9326	TT 78x76	78	76	1	652
TT 75x35	75	35	20	9330	TT 79x75	79	75	2	1304
TT 75x40	75	40	17,5	8535	TT 79x76	79	76	1,5	986
TT 75x45	75	45	15	7630	TT 79,4x75	79,4	75	2,2	1441
TT 75x50	75	50	12,5	6626	TT 79,7x76,80	79,7	76,8	1,45	962
TT 75x53	75	53	11	~5800	TT 80x25	80	25	27,5	12247
TT 75x55	75	55	10	5511	TT 80x30	80	30	25	11655
TT 75x60	75	60	7,5	4294	TT 80x33	80	33	23,5	11262
TT 75x61	75	61	7	4038	TT 80x34	80	34	23	11120
TT 75x62	75	62	6,5	3777	TT 80x35	80	35	22,5	10968
TT 75x65	75	65	5	2969	TT 80x38	80	38	21	10507
TT 75x67	75	67	4	2409	TT 80x40	80	40	20	10174
TT 75x68	75	68	3,5	2166	TT 80x45	80	45	17,5	9277
TT 75x69	75	69	3	1830	TT 80x46	80	46	17	9085
TT 75x69,20	75	69,2	2,9	1774	TT 80x48	80	48	16	8681
TT 75x70	75	70	2,5	1537	TT 80x49	80	49	15,5	8481
TT 75x71	75	71	2	1238	TT 80x50	80	50	15	8266
TT 75x72	75	72	1,5	935	TT 80x55	80	55	12,5	7158
TT 75x73	75	73	1	627	TT 80x60	80	60	10	5938
TT 75,2x44,80	75,2	44,8	15,2	7736	TT 80x62	80	62	9	~5400
TT 75,2x54,80	75,2	54,8	10,2	5624	TT 80x63	80	63	8,5	5155
TT 75,2x72,60	75,2	72,6	1,3	814	TT 80x64	80	64	8	4886

* Salvo que se indique lo contrario, los perfiles son de aleación EN AW-6060T6.

* Todas las dimensiones dimensionales se expresan en mm.

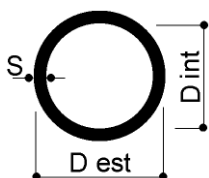

Para otras dimensiones de tubos redondos de aluminio consultar el sitio:

www.tubi-alluminio.it

TUBOS REDONDOS

TUBI TONDI	D est	D int	S	GR/MT	TUBI TONDI	D est	D int	S	GR/MT
TT 80x65	80	65	7,5	4610	TT 84x68	84	68	8	5157
TT 80x65,80	80	65,8	7,1	4390	TT 84x70	84	70	7	4572
TT 80x67	80	67	6,5	4052	TT 84x78	84	78	3	2389
TT 80x68	80	68	6	3766	TT 84x80	84	80	2	1391
TT 80x70	80	70	5	3181	TT 84,6x55	84,6	55	14,8	8758
TT 80x72	80	72	4	2577	TT 85x40	85	40	22,5	~12500
TT 80x73	80	73	3,5	2274	TT 85x45	85	45	20	11027
TT 80x74	80	74	3	1959	TT 85x50	85	50	17,5	10017
TT 80x75	80	75	2,5	1643	TT 85x55	85	55	15	~8700
TT 80x75,20	80	75,2	2,4	1579	TT 85x60	85	60	12,5	7687
TT 80x76	80	76	2	1323	TT 85x64	85	64	10,5	6633
TT 80x77	80	77	1,5	998	TT 85x65	85	65	10	6359
TT 80x77,10	80	77,1	1,45	967	TT 85x70,60	85	70,6	7,2	4752
TT 80x77,20	80	77,2	1,4	933	TT 85x75	85	75	5	3391
TT 80x77,30	80	77,3	1,35	901	TT 85x79	85	79	3	2086
TT 80x77,40	80	77,4	1,3	867	TT 85x80	85	80	2,5	1749
TT 80x77,60	80	77,6	1,2	802	TT 85x81	85	81	2	1407
TT 80x78	80	78	1	670	TT 85x82	85	82	1,5	1062
TT 80,1x75,30	80,1	75,3	2,4	1582	TT 86x45	86	45	20,5	11387
TT 80,4x77	80,4	77	1,7	1135	TT 86x74	86	74	6	4069
TT 81x46	81	46	17,5	9423	TT 86x81,50	86	81,5	2,25	1598
TT 81x55	81	55	13	7500	TT 87x62	87	62	12,5	~8900
TT 81x60	81	60	10,5	6276	TT 87x80	87	80	3,5	2482
TT 81x61	81	61	10	6018	TT 87x81	87	81	3	2138
TT 81x65	81	65	8	~4800	TT 87x82,20	87	82,2	2,4	1722
TT 81x71	81	71	5	3220	TT 87x83	87	83	2	1442
TT 81,2x76,20	81,2	76,2	2,5	1669	TT 87x84	87	84	1,5	1088
TT 82x54	82	54	14	8075	TT 87,2x81,50	87,2	81,5	2,85	2038
TT 82x62	82	62	10	6104	TT 87,5x63,50	87,5	63,5	12	7680
TT 82x66	82	66	8	5018	TT 88,9x84,90	88,9	84,9	2	1474
TT 82x70	82	70	6	3868	TT 89x58,50	89	58,5	15,25	9539
TT 82x73	82	73	4,5	2957	TT 89x60	89	60	14,5	~9000
TT 82x76	82	76	3	2010	TT 89x63,60	89	63,6	12,7	~7900
TT 82x79	82	79	1,5	1024	TT 89x79	89	79	5	3563
TT 82,5x72,80	82,5	72,8	4,85	3197	TT 89x80,90	89	80,9	4,05	2919
TT 82,5x77	82,5	77	2,75	1857	TT 89x82	89	82	3,5	2538
TT 83x28	83	28	27,5	12943	TT 89x83	89	83	3	2188
TT 83x40	83	40	21,5	11213	TT 89x84	89	84	2,5	1834
TT 83x45	83	45	19	~12300	TT 89x85	89	85	2	1476
TT 83x70	83	70	6,5	4218	TT 89x86,30	89	86,3	1,35	1004
TT 83x73	83	73	5	3307	TT 89x86,60	89	86,6	1,2	894
TT 83x75	83	75	4	2682	TT 89x86,80	89	86,8	1,1	820
TT 83x76	83	76	3,5	2360	TT 89x87	89	87	1	746
TT 83x77	83	77	3	2035	TT 89,2x80	89,2	80	4,6	3302
TT 83,5x76,50	83,5	76,5	3,5	2376	TT 90x40	90	40	25	13784
TT 83,5x77,50	83,5	77,5	3	2047	TT 90x45	90	45	22,5	12881
TT 84x60	84	60	12	7329	TT 90x50	90	50	20	11869

* Salvo que se indique lo contrario, los perfiles son de aleación EN AW-6060T6.

* Todas las dimensiones dimensionales se expresan en mm.

Via Newton, n.12
20016 Pero (Milano - Italy)
Tel. +39 02 3535955 r.a. Fax. +39 02 3539929
E-Mail: info@omar-alluminio.it

Cataloghi Online: www.omar-alluminio.it
www.omar-alluminio.com

PERFILES DE ALUMINIO A MEDIDA / ESTÁNDAR / ESPECIAL / Y PARA:
ELECTRÓNICA / LED / FOTOVOLTAICA / AUTOMATIZACIÓN ROBÓTICA / NEUMÁTICA / AUTOMOCIÓN



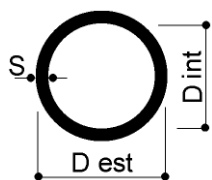

Para otras dimensiones de tubos redondos de aluminio consultar el sitio:

www.tubi-alluminio.it

TUBOS REDONDOS

TUBI TONDI	D est	D int	S	GR/MT	TUBI TONDI	D est	D int	S	GR/MT
TT 90x55	90	55	17,5	10760	TT 95x56	95	56	19,5	12488
TT 90x58,60	90	58,6	15,7	9920	TT 95x65	95	65	15	10179
TT 90x60	90	60	15	9573	TT 95x70	95	70	12,5	8745
TT 90x63	90	63	13,5	8756	TT 95x75	95	75	10	~6800
TT 90x65	90	65	12,5	8216	TT 95x76	95	76	9,5	6025
TT 90x68	90	68	11	7371	TT 95x81	95	81	7	5224
TT 90x70	90	70	10	6786	TT 95x83	95	83	6	4547
TT 90x74	90	74	8	5565	TT 95x85	95	85	5	3815
TT 90x75	90	75	7,5	5250	TT 95x87	95	87	4	3088
TT 90x78	90	78	6	4275	TT 95x90	95	90	2,5	1963
TT 90x80	90	80	5	3604	TT 95x91	95	91	2	1577
TT 90x82	90	82	4	2916	TT 95x92	95	92	1,5	1195
TT 90x83	90	83	3,5	2568	TT 95x92,60	95	92,6	1,2	954
TT 90x84	90	84	3	2213	TT 95,5x90	95,5	90	2,75	2163
TT 90x85	90	85	2,5	1856	TT 95,5x93,10	95,5	93,1	1,2	959
TT 90x86	90	86	2	1493	TT 96x50	96	50	23	14235
TT 90x86,80	90	86,8	1,6	1200	TT 96x90	96	90	3	2367
TT 90x87	90	87	1,5	1125	TT 96,5x93,70	96,5	93,7	1,4	1129
TT 90,1x85,30	90,1	85,3	2,4	1905	TT 96,85x93,45	96,85	93,45	1,7	1371
TT 90,15x39,75	90,15	39,75	25,2	13862	TT 97x90	97	90	3,5	2774
TT 90,2x49,80	90,2	49,8	20,2	11985	TT 97x91	97	91	3	2392
TT 90,3x39,70	90,3	39,7	25,3	13948	TT 98x64	98	64	17	11674
TT 91x70	91	70	10,5	7166	TT 98x95,10	98	95,1	1,45	1188
TT 91x87	91	87	2	1510	TT 98x96	98	96	1	822
TT 91x88	91	88	1,5	1138	TT 98,4x93,80	98,4	93,8	2,3	1874
TT 91x88,40	91	88,4	1,3	989	TT 99x52	99	52	23,5	15046
TT 91x88,60	91	88,6	1,2	915	TT 100x30	100	30	35	19287
TT 91,2x86,40	91,2	86,4	2,4	1807	TT 100x40	100	40	30	17813
TT 91,5x78,50	91,5	78,5	6,5	4687	TT 100x45	100	45	27,5	16912
TT 92x55	92	55	18,5	~13100	TT 100x50	100	50	25	15896
TT 92x70	92	70	11	~7900	TT 100x55	100	55	22,5	14780
TT 92x76	92	76	8	5700	TT 100x60	100	60	20	13565
TT 92x79	92	79	6,5	4714	TT 100x65	100	65	17,5	12240
TT 92x81,60	92	81,6	5,2	3829	TT 100x68	100	68	16	11400
TT 92x86	92	86	3	2265	TT 100x70	100	70	15	10809
TT 93x28	93	28	32,5	16674	TT 100x71	100	71	14,5	10516
TT 93x35	93	35	29	15739	TT 100x75	100	75	12,5	9307
TT 93x40	93	40	26,5	14944	TT 100x76	100	76	12	8957
TT 93x42	93	42	25,5	14791	TT 100x78	100	78	11	8300
TT 93x45	93	45	24	14043	TT 100x80	100	80	10	7634
TT 93x55	93	55	19	11923	TT 100x84	100	84	8	6243
TT 93x73	93	73	10	7038	TT 100x85	100	85	7,5	5885
TT 94x80	94	80	7	5163	TT 100x86	100	86	7	5522
TT 94x81	94	81	6,5	4825	TT 100x88	100	88	6	4782
TT 94x90	94	90	2	1560	TT 100x90	100	90	5	4029
TT 94x91,30	94	91,3	1,35	1061	TT 100x92	100	92	4	3257
TT 94,5x81,50	94,5	81,5	6,5	4852	TT 100x92,50	100	92,5	3,75	3060

* Salvo que se indique lo contrario, los perfiles son de aleación EN AW-6060T6.

* Todas las dimensiones dimensionales se expresan en mm.

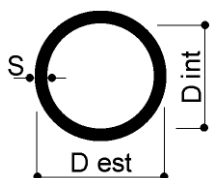

Para otras dimensiones de tubos redondos de aluminio consultar el sitio:

www.tubi-alluminio.it

TUBOS REDONDOS

TUBI TONDI	D est	D int	S	GR/MT	TUBI TONDI	D est	D int	S	GR/MT
TT 100x94	100	94	3	2467	TT 105x100	105	100	2,5	2174
TT 100x94,40	100	94,4	2,8	2309	TT 105x101	105	101	2	1747
TT 100x95	100	95	2,5	2068	TT 106x70	106	70	18	13435
TT 100x95,4	100	95,4	2,3	1906	TT 106x100	106	100	3	2650
TT 100x96	100	96	2	1663	TT 107x82	107	82	12,5	~10400
TT 100x97	100	97	1,5	1253	TT 107x90	107	90	8,5	7098
TT 100x97,20	100	97,2	1,4	1170	TT 107x92	107	92	7,5	6329
TT 100x97,40	100	97,4	1,3	1088	TT 107x94	107	94	6,5	5541
TT 100x97,60	100	97,6	1,2	1007	TT 107x97	107	97	5	4325
TT 100,5x96,50	100,5	96,5	2	1671	TT 107x102	107	102	2,5	3072
TT 100,5x98,14	100,5	98,14	1,18	994	TT 108x80	108	80	14	11163
TT 100,7x98,30	100,7	98,3	1,2	1012	TT 108x85	108	85	11,5	~9900
TT 101x64	101	64	18,5	12000	TT 108x95,40	108	95,4	6,3	5435
TT 101x75	101	75	13	9699	TT 108x100	108	100	4	3527
TT 101x77	101	77	12	9059	TT 108x102	108	102	3	2672
TT 101x80	101	80	10,5	8057	TT 108x103	108	103	2,5	2237
TT 101x90	101	90	5,5	4455	TT 108x105,40	108	105,4	1,3	1177
TT 101x97	101	97	2	1679	TT 108x105,80	108	105,8	1,1	997
TT 101,5x97,50	101,5	97,5	2	1690	TT 108x106	108	106	1	907
TT 101,6x50,80	101,6	50,8	25,4	~21000	TT 109x102	109	102	3,5	3132
TT 101,6x63,50	101,6	63,5	19,05	~15600	TT 110x40	110	40	35	22260
TT 101,6x96,60	101,6	96,6	2,5	2101	TT 110x45	110	45	32,5	21365
TT 102x35	102	35	33,5	~25400	TT 110x50	110	50	30	20358
TT 102x77	102	77	12,5	9485	TT 110x60	110	60	25	18025
TT 102x86	102	86	8	6376	TT 110x65	110	65	22,5	16690
TT 102x90	102	90	6	4887	TT 110x70	110	70	20	15268
TT 102x95	102	95	3,5	2924	TT 110x71	110	71	19,5	14969
TT 102x96	102	96	3	2519	TT 110x75	110	75	17,5	13775
TT 102x97	102	97	2,5	2118	TT 110x80	110	80	15	12081
TT 102x99,60	102	99,6	1,2	1026	TT 110x85	110	85	12,5	10335
TT 102x100	102	100	1	856	TT 110x90	110	90	10	8479
TT 103x94	103	94	4,5	3758	TT 110x92	110	92	9	7711
TT 103x99	103	99	2	1713	TT 110x94	110	94	8	6920
TT 103,5x101,10	103,5	101,1	1,2	1042	TT 110x95	110	95	7,5	6521
TT 104x99,20	104	99,2	2,4	2068	TT 110x98	110	98	6	5292
TT 104x100	104	100	2	1730	TT 110x100	110	100	5	4451
TT 104x101	104	101	1,5	1303	TT 110x102	110	102	4	3590
TT 104,5x94,50	104,5	94,5	5	4220	TT 110x104	110	104	3	2723
TT 105x45	105	45	30	19080	TT 110x104,80	110	104,8	2,6	2367
TT 105x55	105	55	25	~24350	TT 110x105	110	105	2,5	2279
TT 105x62	105	62	21,5	15220	TT 110x106	110	106	2	1831
TT 105x75	105	75	15	11451	TT 110x106,20	110	106,2	1,9	1741
TT 105x79	105	79	13	~9900	TT 110x107	110	107	1,5	1380
TT 105x80	105	80	12,5	~9500	TT 110x107,60	110	107,6	1,2	1107
TT 105x85	105	85	10	~7600	TT 110,1x104,10	110,1	104,1	3	2863
TT 105x90	105	90	7,5	6201	TT 110,5x77	110,5	77	16,75	13316
TT 105x95	105	95	5	4239	TT 111x72	111	72	19,5	15130

* Salvo que se indique lo contrario, los perfiles son de aleación EN AW-6060T6.

* Todas las dimensiones dimensionales se expresan en mm.

Via Newton, n.12

20016 Pero (Milano - Italy)

Tel. +39 02 3535955 r.a. Fax. +39 02 3539929

E-Mail: info@omar-alluminio.it

Cataloghi Online: www.omar-alluminio.it

www.omar-alluminio.com

PERFILES DE ALUMINIO A MEDIDA / ESTÁNDAR / ESPECIAL / Y PARA:

ELECTRÓNICA / LED / FOTOVOLTAICA / AUTOMATIZACIÓN ROBÓTICA / NEUMÁTICA / AUTOMOCIÓN



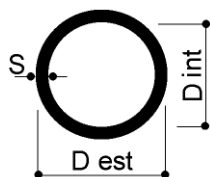

Para otras dimensiones de tubos redondos de aluminio consultar el sitio:

www.tubi-alluminio.it

TUBOS REDONDOS

TUBI TONDI	D est	D int	S	GR/MT	TUBI TONDI	D est	D int	S	GR/MT
TT 111x99	111	99	6	5343	TT 120x65	120	65	27,5	~21500
TT 111x106,20	111	106,2	2,4	2205	TT 120x70	120	70	25	20211
TT 111,3x107,70	111,3	107,7	1,8	1671	TT 120x75	120	75	22,5	18600
TT 111,7x106,70	111,7	106,7	2,5	2317	TT 120x80	120	80	20	16956
TT 112x80	112	80	16	13025	TT 120x84	120	84	18	15574
TT 112x88	112	88	12	10179	TT 120x85	120	85	17,5	15210
TT 112x105	112	105	3,5	3220	TT 120x88	120	88	16	14200
TT 112,5x99,50	112,5	99,5	6,5	5843	TT 120x90	120	90	15	13360
TT 113x89	113	89	12	10269	TT 120x95	120	95	12,5	13360
TT 113x100	113	100	6,5	5873	TT 120x96	120	96	12	10993
TT 114x82	114	82	16	13297	TT 120x100	120	100	10	9330
TT 114x105,50	114	105,5	4,25	3956	TT 120x104	120	104	8	7596
TT 114x108,50	114	108,5	2,75	2594	TT 120x105	120	105	7,5	7157
TT 114x109	114	109	2,5	2364	TT 120x106	120	106	7	6709
TT 114x111,20	114	111,2	1,4	1337	TT 120x108	120	108	6	5802
TT 114,3x63,50	114,3	63,5	25,4	~23400	TT 120x109,5	120	109,5	5,25	5109
TT 114,3x108,30	114,3	108,3	3	2762	TT 120x110	120	110	5	4875
TT 114,3x110,70	114,3	110,7	1,8	1717	TT 120x112	120	112	4	3934
TT 115x70	115	70	22,5	17649	TT 120x114	120	114	3	2976
TT 115x75	115	75	20	16116	TT 120x115	120	115	2,5	2492
TT 115x85	115	85	15	12765	TT 120x116	120	116	2	2001
TT 115x88	115	88	13,5	11623	TT 120x117	120	117	1,5	1507
TT 115x90	115	90	12,5	10865	TT 120,15x69,75	120,15	69,75	25,2	20261
TT 115x91	115	91	12	~10200	TT 120,5x114,5	120,5	114,5	3	3003
TT 115x95	115	95	10	8907	TT 121x106	121	106	7,5	7220
TT 115x100	115	100	7,5	6837	TT 121,9x95,20	121,9	95,2	13,35	12286
TT 115x105	115	105	5	4580	TT 122x84	122	84	19	16600
TT 115x106	115	106	4,5	4218	TT 123x100	123	100	11,5	10873
TT 115x108	115	108	3,5	3310	TT 123,6x120	123,6	120	1,8	1897
TT 115x109	115	109	3	823	TT 123,8x120	123,8	120	1,9	1964
TT 115x110	115	110	2,5	2384	TT 124x72	124	72	26	21613
TT 115x112	115	112	1,5	1443	TT 124x83	124	83	20,5	17992
TT 116x74	116	74	21	16921	TT 124x90	124	90	17	15425
TT 116x110	116	110	3	2875	TT 124x121	124	121	1,5	1565
TT 116x112	116	112	2	1914	TT 125x40	125	40	42,5	~36000
TT 117x111	117	111	3	2827	TT 125x42	125	42	41,5	~35200
TT 117x114	117	114	1,5	1469	TT 125x75	125	75	25	21206
TT 118x65	118	65	26,5	~26000	TT 125x80	125	80	22,5	~20000
TT 118x75	118	75	21,5	~21000	TT 125x85	125	85	20	17813
TT 118x115,60	118	115,6	1,2	1188	TT 125x90	125	90	17,5	15953
TT 118,4x78,40	118,4	78,4	20	16685	TT 125x93	125	93	16	14800
TT 119x85	119	85	17	14701	TT 125x95	125	95	15	~14300
TT 119x99	119	99	10	9247	TT 125x100	125	100	12,5	11922
TT 119x110	119	110	4,5	4371	TT 125x101	125	101	12	11502
TT 120x50	120	50	35	25317	TT 125x103	125	103	11	10631
TT 120x55	120	55	32,5	24115	TT 125x105	125	105	10	9752
TT 120x60	120	60	30	22891	TT 125x112	125	112	6,5	6533

* Salvo que se indique lo contrario, los perfiles son de aleación EN AW-6060T6.

* Todas las dimensiones dimensionales se expresan en mm.

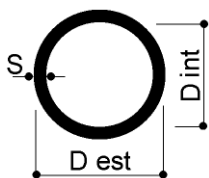

Para otras dimensiones de tubos redondos de aluminio consultar el sitio:

www.tubi-alluminio.it

TUBOS REDONDOS

TUBI TONDI	D est	D int	S	GR/MT	TUBI TONDI	D est	D int	S	GR/MT
TT 125x115	125	115	5	5089	TT 132x125	132	125	3,5	3815
TT 125x117	125	117	4	4105	TT 133x105	133	105	14	14132
TT 125x119	125	119	3	3102	TT 133x123	133	123	5	5427
TT 125x120	125	120	2,5	2596	TT 133x128	133	128	2,5	2775
TT 125x122	125	122	1,5	1571	TT 134x107	134	107	13,5	13791
TT 125,1x121,50	125,1	121,5	1,8	1883	TT 134x120	134	120	7	7541
TT 126x106	126	106	10	9875	TT 134x130	134	130	2	2238
TT 126x110	126	110	8	8003	TT 135x65	135	65	35	29670
TT 126x120	126	120	3	3130	TT 135x75	135	75	30	26710
TT 126,9x121,9	126,9	121,9	2,5	2637	TT 135x85	135	85	25	23310
TT 127x88,90	127	88,9	19,05	~19500	TT 135x90	135	90	22,5	21460
TT 127x119,5	127	119,5	3,75	3934	TT 135x95	135	95	20	19509
TT 127x120	127	120	3,5	3665	TT 135x100	135	100	17,5	17430
TT 127x123	127	123	2	2120	TT 135x115	135	115	10	10600
TT 127x124	127	124	1,5	1596	TT 135x119	135	119	8	8610
TT 128x113	128	113	7,5	7664	TT 135x120	135	120	7,5	8110
TT 128x121	128	121	3,5	3695	TT 135x125	135	125	5	5513
TT 128x122	128	122	3	3191	TT 135x129	135	129	3	3359
TT 129x125	129	125	2	2154	TT 135x131	135	131	2	2256
TT 130x45	130	45	42,5	~31500	TT 135,5x95	135,5	95	20,25	19791
TT 130x46	130	46	42	31351	TT 135,5x102	135,5	102	16,75	16867
TT 130x50	130	50	40	30500	TT 135,6x114,30	135,6	114,3	10,65	11282
TT 130x60	130	60	35	28190	TT 136x122	136	122	7	7656
TT 130x70	130	70	30	25447	TT 136x130	136	130	3	3384
TT 130x75	130	75	27,5	~23800	TT 136x132	136	132	2	2273
TT 130x80	130	80	25	22255	TT 137x130	137	130	3,5	3961
TT 130x85	130	85	22,5	20510	TT 138x115	138	115	11,5	12336
TT 130x90	130	90	20	18661	TT 139x127	139	127	6	6765
TT 130x95	130	95	17,5	16690	TT 139,7x82,90	139,7	82,9	28,4	26900
TT 130x100	130	100	15	14625	TT 139,7x119,70	139,7	119,7	10	11002
TT 130x105	130	105	12,5	12458	TT 139,7x131,70	139,7	131,7	4	4607
TT 130x110	130	110	10	10178	TT 140x55	140	55	42,5	~36000
TT 130x114	130	114	8	8270	TT 140x60	140	60	40	34040
TT 130x115	130	115	7,5	7790	TT 140x70	140	70	35	31274
TT 130x118	130	118	6	6311	TT 140x80	140	80	30	27980
TT 130x120	130	120	5	5301	TT 140x90	140	90	25	24370
TT 130x122	130	122	4	4273	TT 140x95	140	95	22,5	22410
TT 130x124	130	124	3	3230	TT 140x100	140	100	20	20358
TT 130x125	130	125	2,5	2703	TT 140x105	140	105	17,5	18170
TT 130x126	130	126	2	2171	TT 140x108	140	108	16	16824
TT 130,15x89,75	130,15	89,75	20,2	18805	TT 140x110	140	110	15	15896
TT 130,2x125,20	130,2	125,2	2,5	2708	TT 140x118,50	140	118,5	10,75	11802
TT 131x96	131	96	17,5	16843	TT 140x120	140	120	10	11021
TT 131x125	131	125	3	3254	TT 140x124	140	124	8	8957
TT 132x85	132	85	23,5	~23100	TT 140x125	140	125	7,5	8456
TT 132x100	132	100	16	15743	TT 140x126	140	126	7	7898
TT 132x110	132	110	11	11290	TT 140x130	140	130	5	5722

* Salvo que se indique lo contrario, los perfiles son de aleación EN AW-6060T6.

* Todas las dimensiones dimensionales se expresan en mm.

Via Newton, n.12
20016 Pero (Milano - Italy)
Tel. +39 02 3535955 r.a. Fax. +39 02 3539929
E-Mail: info@omar-alluminio.it

Cataloghi Online: www.omar-alluminio.it
www.omar-alluminio.com

PERFILES DE ALUMINIO A MEDIDA / ESTÁNDAR / ESPECIAL / Y PARA:
ELECTRÓNICA / LED / FOTOVOLTAICA / AUTOMATIZACIÓN ROBÓTICA / NEUMÁTICA / AUTOMOCIÓN



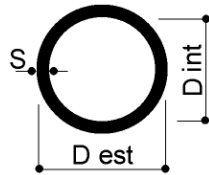

Para otras dimensiones de tubos redondos de aluminio consultar el sitio:

www.tubi-alluminio.it

TUBOS REDONDOS

TUBI TONDI	D est	D int	S	GR/MT	TUBI TONDI	D est	D int	S	GR/MT
TT 140x131	140	131	4,5	5173	TT 151,8x143,80	151,8	143,8	4	5015
TT 140x132	140	132	4	4631	TT 152x75	152	75	38,5	37070
TT 140x133	140	133	3,5	4052	TT 152x130	152	130	11	13156
TT 140x134	140	134	3	3486	TT 152x136	152	136	8	9772
TT 140x136	140	136	2	2341	TT 152x139	152	139	6,5	8018
TT 140,1x132,50	140,1	132,5	3,8	4566	TT 152x144	152	144	4	5020
TT 141x100,50	141	100,5	20,25	20741	TT 152x146	152	146	3	3790
TT 141x134	141	134	3,5	4079	TT 152,4x101,60	152,4	101,6	25,4	~27000
TT 141x135	141	135	3	3512	TT 153x101	153	101	26	27994
TT 142x88	142	88	27	26320	TT 153x127	153	127	13	15434
TT 144x132	144	132	6	7023	TT 155x94	155	94	30,5	~32400
TT 145x80	145	80	32,5	~36500	TT 155x95	155	95	30	31790
TT 145x95	145	95	25	~28000	TT 155x100	155	100	27,5	29733
TT 145x98	145	98	23,5	~26400	TT 155x105	155	105	25	27550
TT 145x112	145	112	16,5	17980	TT 155x110	155	110	22,5	25280
TT 145x115	145	115	15	~16800	TT 155x115	155	115	20	22997
TT 145x120	145	120	12,5	14042	TT 155x120	155	120	17,5	20400
TT 145x125	145	125	10	11451	TT 155x121	155	121	17	19900
TT 145x133	145	133	6	7076	TT 155x125	155	125	15	17800
TT 145x135	145	135	5	5936	TT 155x129	155	129	13	15658
TT 145x137	145	137	4	4784	TT 155x135	155	135	10	12298
TT 145x139	145	139	3	3613	TT 155x139	155	139	8	9970
TT 145x140	145	140	2,5	3018	TT 155x140	155	140	7,5	9380
TT 146x130	146	130	8	9366	TT 155x142	155	142	6,5	8188
TT 148x85	148	85	31,5	~37000	TT 155x145	155	145	5	6360
TT 148x94	148	94	27	~31000	TT 155x149	155	149	3	3866
TT 149x140	149	140	4,5	5516	TT 156x140	156	140	8	10043
TT 150x60	150	60	45	~45800	TT 156x150	156	150	3	3891
TT 150x70	150	70	40	~40600	TT 156,3x133,30	156,3	133,3	11,5	14125
TT 150x90	150	90	30	30536	TT 157x150	157	150	3,5	4555
TT 150x100	150	100	25	26494	TT 157x151	157	151	3	3921
TT 150x105	150	105	22,5	24320	TT 158x110	158	110	24	27265
TT 150x110	150	110	20	22043	TT 158x140	158	140	9	11375
TT 150x115	150	115	17,5	19660	TT 158,1x151,20	158,1	151,2	3,45	4525
TT 150x120	150	120	15	17168	TT 159x151	159	151	4	5259
TT 150x125	150	125	12,5	14600	TT 159x152,60	159	152,6	3,2	4228
TT 150x128	150	128	11	~12800	TT 160x50	160	50	55	~60500
TT 150x130	150	130	10	11870	TT 160x62	160	62	49	~53900
TT 150x134	150	134	8	9631	TT 160x90	160	90	35	~38700
TT 150x135	150	135	7,5	9060	TT 160x100	160	100	30	33060
TT 150x136	150	136	7	8486	TT 160x110	160	110	25	28610
TT 150x138	150	138	6	7329	TT 160x115	160	115	22,5	26230
TT 150x140	150	140	5	6147	TT 160x120	160	120	20	23738
TT 150x142	150	142	4	4954	TT 160x125	160	125	17,5	21140
TT 150x144	150	144	3	3739	TT 160x130	160	130	15	18440
TT 150x145	150	145	2,5	3127	TT 160x136	160	136	12	15065
TT 150x146	150	146	2	2509	TT 160x140	160	140	10	12717

* Salvo que se indique lo contrario, los perfiles son de aleación EN AW-6060T6.

* Todas las dimensiones dimensionales se expresan en mm.

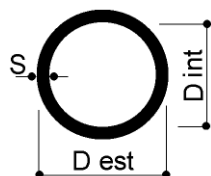

Para otras dimensiones de tubos redondos de aluminio consultar el sitio:

www.tubi-alluminio.it

TUBOS REDONDOS

TUBI TONDI	D est	D int	S	GR/MT	TUBI TONDI	D est	D int	S	GR/MT
TT 160x144	160	144	8	10314	TT 170x133	170	133	18,5	23770
TT 160x145	160	145	7,5	9700	TT 170x135	170	135	17,5	22630
TT 160x146	160	146	7	9086	TT 170x140	170	140	15	19721
TT 160x148	160	148	6	7800	TT 170x145	170	145	12,5	16700
TT 160x150	160	150	5	6570	TT 170x150	170	150	10	13571
TT 160x152	160	152	4	5293	TT 170x152	170	152	9	12290
TT 160x154	160	154	3	3995	TT 170x154	170	154	8	10990
TT 160x155	160	155	2,5	3340	TT 170x160	170	160	5	6998
TT 160x156	160	156	2	2679	TT 170x164	170	164	3	4250
TT 161x132	161	132	14,5	19679	TT 170x164,60	170	164,6	2,7	3831
TT 162x138	162	138	12	15268	TT 171x108	171	108	31,5	37273
TT 162x152	162	152	5	6657	TT 172x112	171	112	29,5	361
TT 163x152	163	152	5,5	7412	TT 172x158	172	158	7	9797
TT 164x150	164	150	7	9317	TT 172x166	172	166	3	4301
TT 164x152	164	152	6	8039	TT 175x145	175	145	15	20358
TT 165x95	165	95	35	38600	TT 175x161	175	161	7	9975
TT 165x104	165	104	30,5	~35000	TT 175x165	175	165	5	7208
TT 165x105	165	105	30	34340	TT 176x147	176	147	14,5	19863
TT 165x115	165	115	25	29688	TT 178x149	178	149	14,5	~20000
TT 165x120	165	120	22,5	27180	TT 180x40	180	40	70	~77100
TT 165x125	165	125	20	24590	TT 180x70	180	70	55	~60600
TT 165x130	165	130	17,5	21880	TT 180x80	180	80	50	55135
TT 165x135	165	135	15	19080	TT 180x82	180	82	49	54448
TT 165x145	165	145	10	13140	TT 180x100	180	100	40	47501
TT 165x149	165	149	8	10650	TT 180x115	180	115	32,5	40700
TT 165x150	165	150	7,5	10020	TT 180x120	180	120	30	~37700
TT 165x155	165	155	5	6786	TT 180x130	180	130	25	32869
TT 165x157	165	157	4	5463	TT 180x135	180	135	22,5	30040
TT 165x161	165	161	2	2764	TT 180x140	180	140	20	27130
TT 166x160	166	160	3	4146	TT 180x144	180	144	18	24722
TT 167x130	167	130	18,5	23304	TT 180x145	180	145	17,5	24110
TT 167x150	167	150	8,5	11430	TT 180x150	180	150	15	20993
TT 167x154	167	154	6,5	8845	TT 180x155	180	155	12,5	17761
TT 167x156	167	156	5,5	7534	TT 180x156	180	156	12	17100
TT 168x104	168	104	32	~44700	TT 180x160	180	160	10	14413
TT 168x161,20	168	161,2	3,4	4746	TT 180x164	180	164	8	11668
TT 168,3x154,1	168,3	154,1	7,1	9708	TT 180x165	180	165	7,5	10971
TT 168,3x160,30	168,3	160,3	4	5570	TT 180x166	180	166	7	11665
TT 168,3x164,3	168,3	164,3	2	2833	TT 180x168	180	168	6	8566
TT 170x70	170	70	50	55110	TT 180x170	180	170	5	7418
TT 170x90	170	90	40	44080	TT 180x174	180	174	3	4502
TT 170x100	170	100	35	40100	TT 180x174,60	180	174,6	2,7	4061
TT 170x110	170	110	30	35608	TT 180x175	180	175	2,5	3763
TT 170x115	170	115	27,5	33240	TT 181x127	181	127	27	35268
TT 170x120	170	120	25	30730	TT 183x123,50	183	123,5	29,75	~42900
TT 170x125	170	125	22,5	28140	TT 183x157	183	157	13	18746
TT 170x130	170	130	20	25447	TT 183,5x167,20	183,5	167,2	8,15	~11000

* Salvo que se indique lo contrario, los perfiles son de aleación EN AW-6060T6.

* Todas las dimensiones dimensionales se expresan en mm.

Via Newton, n.12
20016 Pero (Milano - Italy)
Tel. +39 02 3535955 r.a. Fax. +39 02 3539929
E-Mail: info@omar-alluminio.it

Cataloghi Online: www.omar-alluminio.it
www.omar-alluminio.com

PERFILES DE ALUMINIO A MEDIDA / ESTÁNDAR / ESPECIAL / Y PARA:
ELECTRÓNICA / LED / FOTOVOLTAICA / AUTOMATIZACIÓN ROBÓTICA / NEUMÁTICA / AUTOMOCIÓN



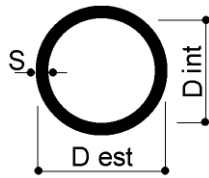

Para otras dimensiones de tubos redondos de aluminio consultar el sitio:

www.tubi-alluminio.it

TUBOS REDONDOS

TUBI TONDI	D est	D int	S	GR/MT	TUBI TONDI	D est	D int	S	GR/MT
TT 184x107	184	107	38,5	~57400	TT 200x188	200	188	6	9873
TT 184x155	184	155	14,5	20847	TT 200x190	200	190	5	8270
TT 184x168	184	168	8	11942	TT 200x192	200	192	4	6650
TT 184x176	184	176	4	6107	TT 200x194	200	194	3	5013
TT 185x135	185	135	25	33920	TT 200x196	200	196	2	6650
TT 185x145	185	145	20	27977	TT 202x164	202	164	19	29492
TT 185x160	185	160	12,5	18290	TT 203x118	203	118	42,5	57900
TT 185x165	185	165	10	14850	TT 203x152,20	203	152,2	25,4	39000
TT 185x167	185	167	9	13430	TT 203x170	203	170	16,5	26300
TT 185x168	185	168	8,5	12,722	TT 203x177	203	177	13	~20700
TT 186x108	186	108	39	48630	TT 203x196,5	203	196,5	3,25	10835
TT 188x80	188	80	54	~81000	TT 203,2x152,40	203,2	152,4	25,4	~40000
TT 189x120	189	120	34,5	~52000	TT 205x171	205	171	17	27111
TT 190x120	190	120	35	~52300	TT 205x180	205	180	12,5	20529
TT 190x135	190	135	27,5	~41000	TT 205x185	205	185	10	16550
TT 190x145	190	145	22,5	~33672	TT 206x156	206	156	25	38300
TT 190x155	190	155	17,5	25599	TT 208x146	208	146	31	46540
TT 190x150	190	150	20	28840	TT 208x200	208	200	4	6922
TT 190x160	190	160	15	22448	TT 210x140	210	140	35	~54900
TT 190x164	190	164	13	19518	TT 210x160	210	160	25	39231
TT 190x165	190	165	12,5	18819	TT 210x170	210	170	20	32233
TT 190x170	190	170	10	15268	TT 210x179,5	210	179,5	15,25	25185
TT 190x175	190	175	7,5	11607	TT 210x180	210	180	15	26246
TT 190x180	190	180	5	7846	TT 210x190	210	190	10	17090
TT 190x184	190	184	3	4759	TT 210x196	210	196	7	12053
TT 191x165	191	165	13	19623	TT 210x200	210	200	5	8700
TT 194x152	194	152	21	30900	TT 212x184	212	184	14	23512
TT 194x184	194	184	5	8016	TT 212x192	212	192	10	17130
TT 195x93	195	93	51	~70000	TT 212x195	212	195	8,5	14672
TT 195,5x99	195,5	99	48,25	~70000	TT 215x192	215	192	11,5	~21000
TT 197x147	197	147	25	36470	TT 218x193	218	193	12,5	21789
TT 200x100	200	100	50	~67800	TT 219x211,50	219	211,5	3,75	6847
TT 200x104	200	104	48	~65000	TT 220x150	220	150	35	~57900
TT 200x110	200	110	45	~61300	TT 220x170	220	170	25	41351
TT 200x120	200	120	40	54260	TT 220x175	220	175	22,5	37692
TT 200x130	200	130	35	~51900	TT 220x180	220	180	20	34040
TT 200x140	200	140	30	~44500	TT 220x185	220	185	17,5	30059
TT 200x150	200	150	25	37092	TT 220x190	220	190	15	26000
TT 200x155	200	155	22,5	33860	TT 220x192	220	192	14	24463
TT 200x160	200	160	20	30636	TT 220x196	220	196	12	21172
TT 200x165	200	165	17,5	27080	TT 220x200	220	200	10	17800
TT 200x170	200	170	15	23526	TT 220x204	220	204	8	14386
TT 200x175	200	175	12,5	19879	TT 220x207	220	207	6,5	11765
TT 200x176	200	176	12	19136	TT 220x208	220	208	6	10891
TT 200x178,50	200	178,5	10,75	17256	TT 220x210	220	210	5	9118
TT 200x180	200	180	10	16116	TT 222x145	222	145	38,5	~59000
TT 200x184	200	184	8	13029	TT 222x190	222	190	16	~24500

* Salvo que se indique lo contrario, los perfiles son de aleación EN AW-6060T6.

* Todas las dimensiones dimensionales se expresan en mm.

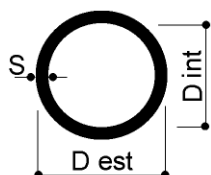

Para otras dimensiones de tubos redondos de aluminio consultar el sitio:

www.tubi-alluminio.it

TUBOS REDONDOS

TUBI TONDI	D est	D int	S	GR/MT	TUBI TONDI	D est	D int	S	GR/MT
TT 224x138	224	138	43	66100	TT 249x220	249	220	14,5	28842
TT 224x194	224	194	15	26592	TT 249,7x220,30	249,7	220,3	14,7	29300
TT 226x180	226	180	23	39604	TT 250x150	250	150	50	84800
TT 227x190	227	190	18,5	32718	TT 250x180	250	180	35	64300
TT 228x190	228	190	19	33700	TT 250x210	250	210	20	39000
TT 228x200	228	200	14	25400	TT 250x220	250	220	15	30000
TT 228,6x177,80	228,6	177,8	25,4	~43000	TT 250x222	250	222	14	28026
TT 229x178	229	178	25,5	43000	TT 250x226	250	226	12	24214
TT 230x143	230	143	43,5	~73000	TT 250x228	250	228	11	22300
TT 230x160	230	160	35	~59500	TT 250x230	250	230	10	20358
TT 230x170	230	170	30	50890	TT 250x234	250	234	8	16421
TT 230x180	230	180	25	~45800	TT 250x236	250	236	7	14450
TT 230x190	230	190	20	36682	TT 250x238	250	238	6	12418
TT 230x198	230	198	16	29100	TT 250x240	250	240	5	10391
TT 230x200	230	200	15	27356	TT 252x234	252	234	9	~18000
TT 230x210	230	210	10	18700	TT 253x221	253	221	16	32170
TT 230x214	230	214	8	15060	TT 254x203	254	203	25,5	49300
TT 230x220	230	220	5	9543	TT 254x203,20	254	203,2	25,4	49300
TT 232x190	232	190	21	37600	TT 254x218	254	218	18	37112
TT 232x210	232	210	11	22354	TT 254x238	254	238	8	16689
TT 233,5x200	233,5	200	16,75	32496	TT 254x240	254	240	7	14660
TT 234x218	234	218	8	15336	TT 254x242	254	242	6	12630
TT 235x115	235	115	60	89100	TT 255x200	255	200	27,5	53060
TT 235x200	235	200	17,5	32277	TT 256x230	256	230	13	~27400
TT 235x210	235	210	12,5	~18600	TT 256x240	256	240	8	16830
TT 235,5x193	235,5	193	21,25	38618	TT 258x249	258	249	4,5	9677
TT 236x196	236	196	20	36634	TT 259,7x230,30	259,7	230,3	14,7	30550
TT 236x210	236	210	13	24584	TT 260x150	260	150	55	~94400
TT 238x224	238	224	7	13716	TT 260x230	260	230	15	31328
TT 240x140	240	140	50	~84800	TT 260x234	260	234	13	27700
TT 240x160	240	160	40	67858	TT 260x240	260	240	10	23443
TT 240x170	240	170	35	60830	TT 260x250	260	250	5	10815
TT 240x180	240	180	30	53500	TT 260x254	260	254	3	6800
TT 240x200	240	200	20	40310	TT 262x190,50	262	190,5	35,75	68700
TT 240x210	240	210	15	28628	TT 262x250	262	250	6	13100
TT 240x213	240	213	13,5	26100	TT 262,5x252,50	262,5	252,5	5	10920
TT 240x220	240	220	10	19509	TT 264x250	264	250	7	15260
TT 240x226	240	226	7	13831	TT 266x241	266	241	12,5	27859
TT 240x230	240	230	5	9960	TT 267x247	267	247	10	21800
TT 243x195	243	195	24	44583	TT 270x175	270	175	47,5	~103000
TT 244x210	244	210	17	32800	TT 270x180	270	180	45	~97700
TT 244,4x209,80	244,4	209,8	17,3	33326	TT 270x230	270	230	20	43668
TT 244,5x229,50	244,5	229,5	7,5	15077	TT 270x240	270	240	15	32550
TT 245x140	245	140	52,5	~99000	TT 270x250	270	250	10	22054
TT 245x192	245	192	26,5	~50000	TT 272x260	272	260	6	13487
TT 245x225	245	225	10	19933	TT 273,05x236,53	273,05	236,53	18,26	39500
TT 246x230	246	230	8	16150	TT 274x254	274	254	10	22393

* Salvo que se indique lo contrario, los perfiles son de aleación EN AW-6060T6.

* Todas las dimensiones dimensionales se expresan en mm.

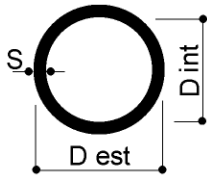

Para otras dimensiones de tubos redondos de aluminio consultar el sitio:

www.tubi-alluminio.it

TUBOS REDONDOS

TUBI TONDI	D est	D int	S	GR/MT	TUBI TONDI	D est	D int	S	GR/MT
TT 274,5x232,50	274,5	232,5	21	45156	TT 317,5x284,50	317,5	284,5	16,5	~43400
TT 276x266	276	266	5	11494	TT 320x270	320	270	25	62600
TT 277x125	277	125	76	~163000	TT 320x290	320	290	15	39957
TT 280x125	280	125	77,5	~167000	TT 320x300	320	300	10	26295
TT 280x180	280	180	50	~108000	TT 320x308	320	308	6	~15700
TT 280x230	280	230	25	54075	TT 322x288	322	288	17	43981
TT 280x252	280	252	14	31821	TT 322x296	322	296	13	34145
TT 280x255	280	255	12,5	28474	TT 322x310	322	310	6	16080
TT 280x260	280	260	10	22901	TT 323x289	323	289	17	45735
TT 280x264	280	264	8	18594	TT 324x311	324	311	6,5	17505
TT 280x266	280	266	7	16210	TT 324x313	324	313	5,5	14858
TT 282x250	282	250	16	36102	TT 325x291	325	291	17	44576
TT 285x233	285	233	26	57337	TT 325x292	325	292	16,5	43177
TT 285x235	285	235	25	55130	TT 330x280	330	280	25	64678
TT 285x245	285	245	20	44956	TT 330x305	330	305	12,5	33700
TT 285x260	285	260	12,5	28962	TT 330x317	330	317	6,5	~16800
TT 287x124	287	124	81,5	~173000	TT 336x292	336	292	22	58596
TT 296x256	296	256	20	~49000	TT 340x324	340	324	8	22530
TT 296x282	296	282	7	17159	TT 350x314	350	314	18	50700
TT 300x235	300	235	32,5	73743	TT 350x318	350	318	16	45329
TT 300x268	300	268	16	38524	TT 350x330	350	330	10	28840
TT 300x269	300	269	15,5	~38000	TT 350x334	350	334	8	23208
TT 300x280	300	280	10	24582	TT 355x325	355	325	15	43260
TT 300x284	300	284	8	19815	TT 356x326	356	326	15	43387
TT 300x286	300	286	7	17397	TT 360x280	360	280	40	112530
TT 300x288	300	288	6	14963	TT 360x326	360	326	17	49561
TT 300x292	300	292	4	10043	TT 364,5x325	364,5	325	19,75	59954
TT 301x270	301	270	15,5	37668	TT 365x314	365	314	25,5	73434
TT 301x271	301	271	15	40028	TT 365x331	365	331	17	50181
TT 302x290	302	290	6	~14500	TT 366x350	366	350	8	24295
TT 303x250	303	250	26,5	62200	TT 367x347	367	347	10	30282
TT 303x267	303	267	18	43500	TT 370x338	370	338	16	48044
TT 304x227	304	227	38,5	89869	TT 370x350	370	350	10	30536
TT 306x284	306	284	11	27525	TT 370x354	370	354	8	24565
TT 308x272	308	272	18	~44500	TT 372x360	372	360	6	18627
TT 310x250	310	250	30	71250	TT 374x348	374	348	13	40986
TT 310x255	310	255	27,5	65897	TT 378x335	378	335	21,5	65015
TT 310x260	310	260	25	60574	TT 380x334	380	334	23	69648
TT 310x270	310	270	20	49197	TT 380x360	380	360	10	31385
TT 310x294	310	294	8	20500	TT 386x346	386	346	20	62090
TT 312x282,50	312	282,5	14,75	37190	TT 386x350	386	350	18	56187
TT 312x300	312	300	6	15574	TT 390x338	390	338	26	80276
TT 312,5x299,50	312,5	299,5	6,5	16872	TT 392x380	392	380	6	19640
TT 312,5x302,5	312,5	302,5	5	13040	TT 394x380	394	380	7	23647
TT 315x285	315	285	15	38200	TT 395x375	395	375	10	32657
TT 315x300	315	300	7,5	19600	TT 398x384	398	384	7	23300
TT 317x247	317	247	35	86777	TT 400x360	400	360	20	64465

* A menos que se indique lo contrario, los perfiles son de aleación EN AW-6060T6 únicamente extruidos (no trefilados)
 * Todas las dimensiones dimensionales se expresan en mm.

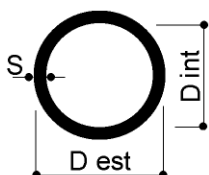

Para otras dimensiones de tubos redondos de aluminio consultar el sitio:

www.tubi-alluminio.it

TUBOS REDONDOS

TUBI TONDI	D est	D int	S	GR/MT
TT 400x368	400	368	16	52115
TT 400x380	400	380	10	33000
TT 402x380	402	380	11	36480
TT 406x390	406	390	8	27000
TT 407x371	407	371	18	59393
TT 410x374	410	374	18	59851
TT 412x360	412	360	26	85200
TT 412x383	412	383	14,5	48890
TT 414x400	414	400	7	24166
TT 418x396	418	396	11	37975
TT 442x420	442	420	11	40300
TT 450x426	450	426	12	44600
TT 450x430	450	430	10	37330
TT 450x436	450	436	7	26304
TT 454x434	454	434	10	37650
TT 464x407	464	407	28,5	105280
TT 466x444,40	466	444,4	10,8	41800
TT 471x456	471	456	7,5	29487
TT 480x460	480	460	10	42983
TT 488x464	488	464	12	94459
TT 493x469,80	493	469,8	11,6	44900
TT 495x470	495	470	12,5	51150
TT 512x500	512	500	6	25752
TT 542x428	542	428	57	23500
TT 550x530	550	530	10	45800
TT 580x560	580	560	10	48349
TT 600x580	600	580	10	50046

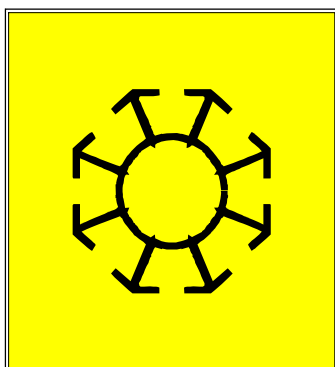

Catálogo PDF de perfiles para stands/vitrinas, displays:
www.stand.alluminio.eu

* A menos que se indique lo contrario, los perfiles son de aleación EN AW-6060T6 únicamente extruidos (no trefilados)
 * Todas las dimensiones dimensionales se expresan en mm.

Via Newton, n.12
 20016 Pero (Milano - Italy)
 Tel. +39 02 3535955 r.a. Fax. +39 02 3539929
 E-Mail: info@omar-alluminio.it

Cataloghi Online: www.omar-alluminio.it
www.omar-alluminio.com

PERFILES DE ALUMINIO A MEDIDA / ESTÁNDAR / ESPECIAL / Y PARA:
 ELECTRÓNICA / LED / FOTOVOLTAICA / AUTOMATIZACIÓN ROBÓTICA / NEUMÁTICA / AUTOMOCIÓN





BARRAS REDONDAS

BARRE TONDE	D	GR/MT	BARRE TONDE	D	GR/MT
BT 3	3	20	BT 14,2	14,2	428
BT 3,5	3,5	26	BT 14,5	14,5	446
BT 3,7	3,7	30	BT 14,6	14,6	452
BT 4	4	34	BT 14,7	14,7	458
BT 5	5	53	BT 15	15	477
BT 5,3	5,3	59	BT 15,2	15,2	490
BT 5,35	5,35	61	BT 15,5	15,5	509
BT 5,7	5,7	70	BT 15,88	15,88	535
BT 5,9	5,9	74	BT 15,9	15,9	537
BT 6	6	76	BT 16	16	542
BT 6,3	6,3	79	BT 16,2	16,2	557
BT 7	7	104	BT 16,3	16,3	563
BT 8	8	136	BT 16,4	16,4	570
BT 8,5	8,5	153	BT 16,7	16,7	591
BT 9	9	172	BT 17	17	613
BT 9,2	9,2	179	BT 17,2	17,2	627
BT 9,4	9,4	187	BT 17,5	17,5	649
BT 9,5	9,5	191	BT 18	18	687
BT 9,7	9,7	200	BT 18,2	18,2	702
BT 9,8	9,8	204	BT 18,3	18,3	710
BT 10	10	212	BT 18,5	18,5	725
BT 10,1	10,1	216	BT 19	19	765
BT 10,2	10,2	221	BT 19,2	19,2	782
BT 10,3	10,3	225	BT 19,7	19,7	823
BT 10,5	10,5	234	BT 20	20	848
BT 10,8	10,8	247	BT 20,2	20,2	865
BT 10,9	10,9	252	BT 20,4	20,4	883
BT 11	11	256	BT 20,5	20,5	891
BT 11,2	11,2	266	BT 20,6	20,6	900
BT 11,4	11,4	276	BT 20,9	20,9	926
BT 11,5	11,5	280	BT 21	21	935
BT 11,7	11,7	290	BT 21,2	21,2	953
BT 11,9	11,9	300	BT 21,6	21,6	989
BT 12	12	305	BT 21,8	21,8	1008
BT 12,2	12,2	316	BT 21,9	21,9	1016
BT 12,3	12,3	321	BT 22	22	1026
BT 12,5	12,5	331	BT 22,2	22,2	1045
BT 12,6	12,6	337	BT 22,6	22,6	1083
BT 12,7	12,7	342	BT 22,9	22,9	1111
BT 13	13	359	BT 23	23	1121
BT 13,2	13,2	369	BT 23,1	23,1	1132
BT 13,5	13,5	386	BT 23,2	23,2	1141
BT 13,8	13,8	404	BT 23,3	23,3	1151
BT 13,9	13,9	410	BT 23,5	23,5	1161
BT 14	14	416	BT 23,6	23,6	1181

* A menos que se indique lo contrario, los perfiles son de aleación EN AW-6060T6 únicamente extruidos (no trefilados)

* Todas las dimensiones dimensionales se expresan en mm.

A) matriz plana para abrir perfil

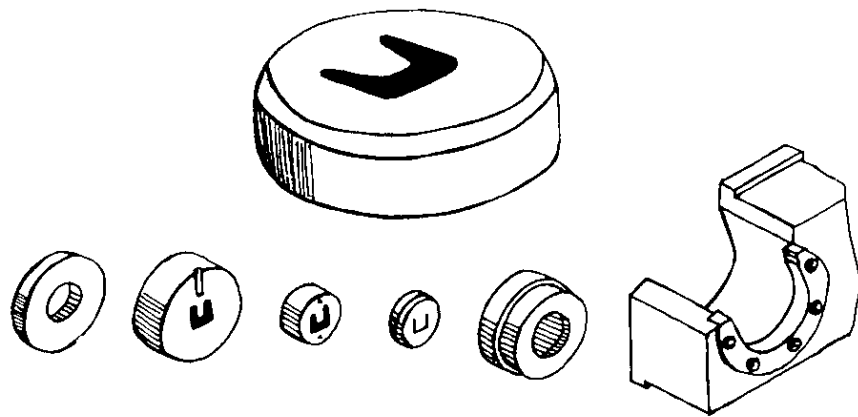

B) Matriz Spyder para perfil hueco

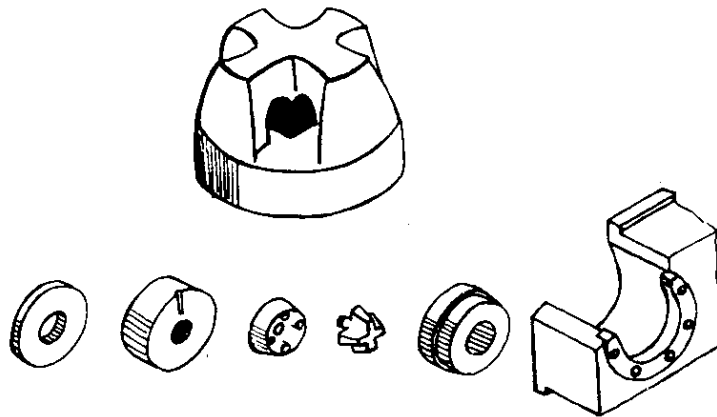

C) Matriz de ojo de buey para perfil hueco

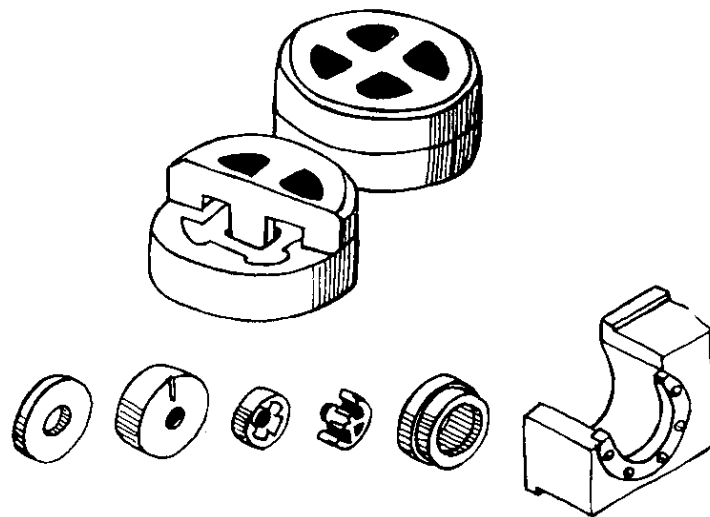

D) matriz de puente similar a ojo de buey para perfil hueco

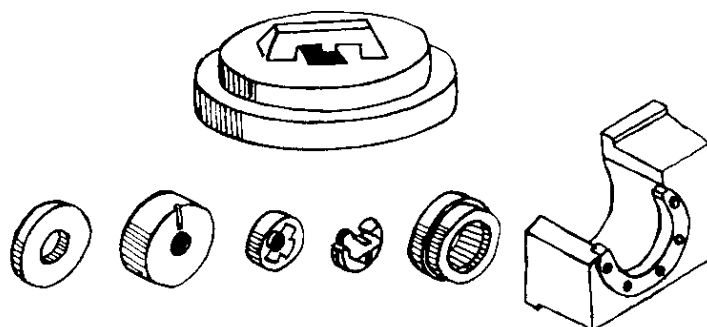

- DIMENSIONES MÁXIMAS EXTRUDIBLES -

SCALA 1:3

470

330

R145

R90

PRESSA 3200 TON

PRESSA 6050 TON

450

630

Principales aleaciones de extrusión.

Propiedades de la aleación de aluminio extruido

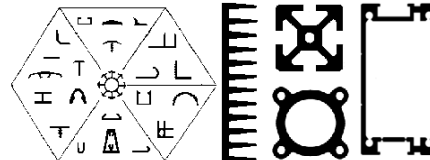

LEGA DI ALLUMINIO DA ESTRUSIONE EN AW-6060

La lega EN AW 6060 è lega da estrusione più diffusa sul mercato europeo, per le sue doti di alta velocità di deformazione a caldo.

Essa consente la realizzazione di profilati con sezione anche complessa, comprendente cavità e scanalature, per avvicinare quanto più possibile il disegno dell'estruso a quello del manufatto finito, e ridurre al minimo le lavorazioni intermedie.

Essa inoltre presenta ottima resistenza alla corrosione ambientale, anche in atmosfera industriale e marina.

Caratteristiche fisiche

Massa volumica	2,70	Gr/cm3	Conducibilità termica a 20°C	Nello stato 0: 2,09 W/cm °Kelvin Nello stato T6: 1,75 W/cm °Kelvin
Punto di fusione inferiore	605	C	Coeff. Di dilatazione termica lineare	Tra 20° e 100°C: 23,0 -10-6 1°/Kelvin Tra 20° e 200°C: 24,0 -10-6 1°/Kelvin Tra 20° e 300°C: 25,0 -10-6 1°/Kelvin
Calore specifico tra 0° e 100°C	890	Joule/Kg °Kelvin	Resistività elettrica a 20°C	Nello stato 0: 3,14 microOhm *cm Nello stato T6: 3,25 microOhm *cm
Modulo di elasticità lineare E	69000	Newton/mm2		
Modulo di elasticità tangenziale G	26000	Newton/mm2		

Tipo profilo	(1) stato fisico di fornitura	Diámetro D		Carico	Di rottura a	Carico di	Rottura a	Allungamento					
		[mm] per tonde,						Trazione	Rm [Mpa]	Trazione	Rm [Mpa]	A %	A50 mm%
		o spess. S	[mm] per barre,										
tondi e barre piane	T4 (*)	D ≤150	S ≤150	120	-	60	-	16	14				
	T5	D ≤150	S ≤150	160	-	120	-	8	6				
	T6 (*)	D ≤150	S ≤150	190	-	150	-	8	6				
	T64 (*)	D ≤50	S ≤50	180	-	120	-	12	10				
	T66 (*)	D ≤150	S ≤150	215	-	160	-	8	6				
tubi	T4(*)	e ≤15		120	-	60	-	16	14				
	T5	e ≤15		160	-	120	-	8	6				
	T6(*)	e ≤15		190	-	150	-	8	6				
	T64(*)	e ≤15		180	-	120	-	12	10				
	T66(*)	e ≤15		215	-	160	-	8	6				
Profili aperti e cavi	T4 (*)	e ≤25		120	-	60	-	16	14				
	T5	e ≤5		160	-	120	-	8	6				
		5 < e ≤ 25		140	-	100	-	8	6				
	T6 (*)	e ≤3		190	-	150	-	8	6				
		3 < e ≤ 25		170	-	140	-	8	6				
	T64 (*)	e ≤15		180	-	120	-	12	10				
	T66 (*)	e ≤3		215	-	160	-	8	6				
3 < e ≤ 25			195	-	150	-	8	6					

LEGA	Stato fisico	Deformabilità plastica		Lavorabilità su macchina utensile	Saldabilità	Lucidabilità	Ossidazione	anodica		Resistenza alla corrosione		
		a freddo	a caldo					protettiva	decorativa	urbana	industriale	marina
EN AW-3103	F,H 112	2	1	5	3	4	3	3	1	1	2	
	O,H 111	2	1	5	3	4	3	3	1	1	2	
EN AW-6060	O	2	1	5	2	4	1	2	1	2	2	
	T1,T4	3	2	4	2	3	1	1	1	2	2	
	T5,T6	4	X	3	2	2	1	1	1	2	2	
EN AW-6063	O,H 111	2	1	5	2	4	1	2	2	2	3	
	T4	3	2	4	2	3	1	1	2	2	3	
	T5,T6	4	X	3	2	2	1	1	2	2	3	
EN AW-6005A	O	2	1	4	2	3	2	4	2	3	3	
	T4	3	2	3	2	2	2	3	2	3	3	
	T5,T6	4	X	2	2	1	2	3	2	3	3	
EN AW-6082	O,H 111	2	1	4	2	3	2	3	3	3	3	
	T4	3	2	3	2	2	2	2	3	3	3	
	T5,T6	4	X	2	2	1	2	2	3	3	3	

INDICE DE EVALUACIÓN: 1=EXCELENTE 2=BUENO 3=SUFICIENTE 4=MEDIOCRE 5=MALO E STADOS T5 Y T6



FIERA MILANO RHO - PERO

MONZA

AUTOSTRADA
MILANO-TORINO
TANGENZIALE
OVEST

AUTOSTRADA
MILANO-VENEZIA

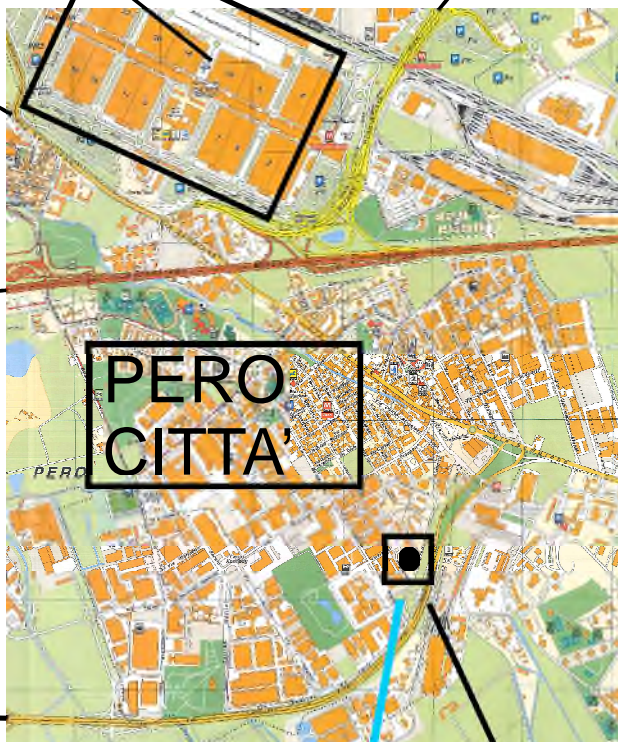

MILANO CITTA'
VIA GALLARATE

TANGENZIALE OVEST

DIREZIONE TORINO
DIREZIONE GENOVA

USCITA PERO SUD ZONA
INDUSTRIALE



OMAR s.r.l.
PROFILATI ALLUMINIO
ALTA TECNOLOGIA

Via Newton, n.12
20016 Pero (Milano - Italy)
Tel.+39 02 3535955 r.a.
Fax.+39 02 3539929
E.Mail: info@omar-alluminio.it

Consulta nuestro. catálogo actualizado en línea en:

www.omar-alluminio.it

www.omar-alluminio.com

www.omar-alluminio.eu

PERFILES DE ALUMINIO
POR DIBUJO-ESTÁNDAR-ESPECIAL



Y PARA: ELECTRÓNICA-LED-FOTOVOLTAICA
AUTOMATIZACIÓN ROBÓTICA-NEUMÁTICA-AUTOMOTIVA